

*FM/AM
Compact Disc Player
CDX-M10*

*FM/MW/LW
Compact Disc Player
CDX-MR10*

Operating Instructions _____	US
Mode d'emploi _____	FR
Manual de instrucciones _____	ES
Bedienungsanleitung _____	DE
Gebruiksaanwijzing _____	NL
Istruzioni per l'uso _____	IT

Owner's Record

The model and serial numbers are located on the bottom of the unit.
Record these numbers in the spaces provided below.
Refer to these numbers whenever you call upon your Sony dealer regarding this product.

Model No. _____ Serial No. _____

To cancel the demonstration (DEMO) display, see page 11.
 Pour annuler la démonstration (DEMO), reportez-vous à la page 12.
 Para cancelar la pantalla de demostración (DEMO), consulte la página 12.
 Zum Deaktivieren der Demo-Anzeige (DEMO) schlagen Sie bitte auf Seite 12 nach.
 Om de demonstratie (DEMO) te annuleren, zie pagina 11.
 Per annullare la dimostrazione (DEMO), vedere pagina 12.



For installation and connections, see the supplied installation/connections manual.

CLASS 1 LASER PRODUCT

Warning

CDX-M10 only

This equipment has been tested and found to comply with the limits for a Class B digital device, pursuant to Part 15 of the FCC Rules. These limits are designed to provide reasonable protection against harmful interference in a residential installation. This equipment generates, uses, and can radiate radio frequency energy and, if not installed and used in accordance with the instructions, may cause harmful interference to radio communications. However, there is no guarantee that interference will not occur in a particular installation. If this equipment does cause harmful interference to radio or television reception, which can be determined by turning the equipment off and on, the user is encouraged to try to correct the interference by one or more of the following measures:

- Reorient or relocate the receiving antenna.
- Increase the separation between the equipment and receiver.
- Connect the equipment into an outlet on a circuit different from that to which the receiver is connected.
- Consult the dealer or an experienced radio/TV technician for help.

You are cautioned that any changes or modifications not expressly approved in this manual could void your authority to operate this equipment.

CAUTION

The use of optical instruments with this product will increase eye hazard.

For the state of california, USA only

Perchlorate Material – special handling may apply, See www.dtsc.ca.gov/hazardouswaste/perchlorate
Perchlorate Material: Lithium battery contains perchlorate

This label is located on the bottom of the chassis.

The manufacturer of this product is Sony Corporation, 1-7-1 Konan Minato-ku Tokyo, 108-0075 Japan.

The Authorized Representative for EMC and product safety is Sony Deutschland GmbH, Hedelfinger Strasse 61, 70327 Stuttgart, Germany. For any service or guarantee matters please refer to the addresses given in separate service or guarantee documents.



Disposal of Old Electrical & Electronic Equipment (Applicable in the European Union and other European countries with separate collection systems)

This symbol on the product or on its packaging indicates that this product shall not be treated as household waste. Instead it shall be handed over to the applicable collection point for the recycling of electrical and electronic equipment. By ensuring this product is disposed of correctly, you will help prevent potential negative consequences for the environment and human health, which could otherwise be caused by inappropriate waste handling of this product. The recycling of materials will help to conserve natural resources. For more detailed information about recycling of this product, please contact your local Civic Office, your household waste disposal service or the shop where you purchased the product.



Microsoft, Windows Media, and the Windows logo are trademarks or registered trademarks of Microsoft

Corporation in the United States and/or other countries.

Warning if your boat's ignition has no ACC position

Be sure to set the Auto Off function (page 11). The unit will shut off completely and automatically in the set time after the unit is turned off, which prevents battery drain. If you do not set the Auto Off function, press and hold **(OFF)** until the display disappears each time you turn the ignition off.

Table of Contents

Welcome !	4
-----------------	---

Getting Started

Setting the clock	4
Detaching the front panel	4
Attaching the front panel	5

Location of controls and basic operations

Main unit	6
-----------------	---

CD

Display items	8
Repeat and shuffle play	8

Radio

Storing and receiving stations	8
Storing automatically — BTM	8
Storing manually	8
Receiving the stored stations	8
Tuning automatically	8
RDS (CDX-MR10)	9
Overview	9
Setting AF and TA	10
Selecting PTY	10
Setting CT	10

Other functions

Changing the sound settings	11
Adjusting the sound characteristics	
— BAL/FAD/SUB	11
Customizing the equalizer curve	
— EQ3	11
Adjusting setup items — SET	11
Using optional equipment	12
Auxiliary audio equipment	12
Card remote commander RM-X114	12
Marine remote commander RM-X11M	13

Additional Information



Precautions	14
Notes on discs	14
Playback order of MP3/WMA files	15
About MP3 files	15
About WMA files	15
Maintenance	15
Removing the unit	15
Specifications	16
Troubleshooting	17
Error displays/Messages	18

Welcome !

Thank you for purchasing this Sony Compact Disc Player. You can enjoy your boating with the following functions.

• CD playback

You can play CD-DA (also containing CD TEXT) and CD-R/CD-RW (MP3/WMA files (page 15)).

Type of discs	Label on the disc
CD-DA	
MP3 WMA	

• Radio reception

– You can store up to 6 stations per band.

CDX-M10:

FM1, FM2, FM3, AM1 and AM2

CDX-MR10:

FM1, FM2, FM3, MW and LW

– **BTM** (Best Tuning Memory): The unit selects strong signal stations and stores them.

• RDS services

– You can listen to FM stations with the Radio Data System (RDS) in Europe. (CDX-MR10)

• Sound adjustment

– **EQ3 stage2:** You can choose any one of 7 preset equalizer curves.

• Auxiliary equipment connection

An AUX input jack on the front of the unit allows connection of a portable audio device.

Getting Started

Setting the clock

CDX-M10:

12-hour indication

CDX-MR10:

24-hour indication

1 Press and hold the select button.

The setup display appears.

2 Press the select button repeatedly until “CLOCK-ADJ” appears.

3 Press **(SEEK) +**.

The hour indication flashes.

4 Rotate the volume control dial to set the hour and minute.

To move the digital indication, press **(SEEK) -/+**.

5 Press the select button.

The setup is complete and the clock starts.

To display the clock, press **(DSPL)**. Press

(DSPL) again to return to the previous display.

Tip

You can set the clock automatically with the RDS feature (page 10). (CDX-MR10)

Detaching the front panel

You can detach the front panel of this unit to prevent theft.

Caution alarm

If you turn the ignition switch to the OFF position without detaching the front panel, the caution alarm will sound for a few seconds.

The alarm will only sound if the built-in amplifier is used.

1 Press **(OFF)**.

The unit is turned off.

2 Press , then pull it off towards you.

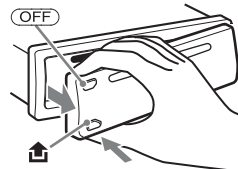

Notes

- Do not drop or put excessive pressure on the front panel and display window.
- Do not subject the front panel to heat/high temperature or moisture. Avoid leaving it in a moored boat.

Attaching the front panel

Engage part (A) of the front panel with part (B) of the unit, as illustrated, and push the left side into position until it clicks.

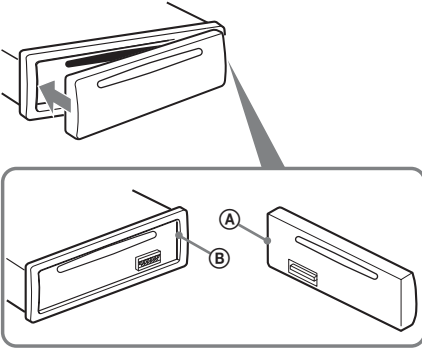

Note

Do not put anything on the inner surface of the front panel.

Location of controls and basic operations

Main unit

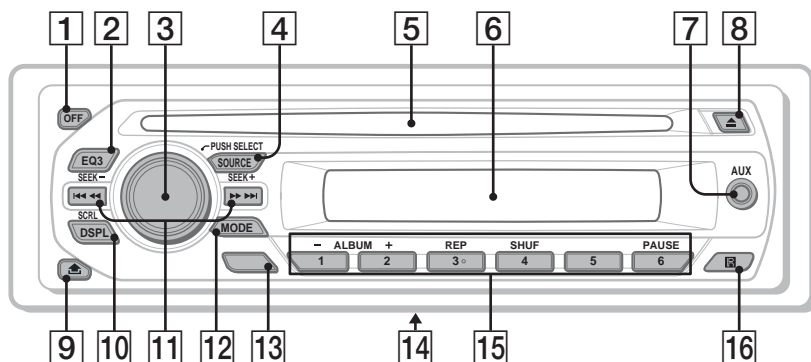

This section contains instructions on the location of controls and basic operations. For details, see the respective pages.

- 1 OFF button**
To power off; stop the source.
- 2 EQ3 (equalizer) button** page 11
To select an equalizer type (XPLOD, VOCAL, EDGE, CRUISE, SPACE, GRAVITY, CUSTOM or OFF).
- 3 Volume control dial/select button**
page 11
To adjust volume (rotate); select setup items (press and rotate).
- 4 SOURCE button**
To power on; change the source (Radio/CD/AUX).
- 5 Disc slot**
Insert the disc (label side up), playback starts.
- 6 Display window**
- 7 AUX input jack** page 12
To connect a portable audio device.
- 8 ▲ (eject) button**
To eject the disc.
- 9 🏠 (front panel release) button** page 4
- 10 DSPL (display)/SCRL (scroll) button** page 8
To change display items (press); scroll the display item (press and hold).
- 11 SEEK -/+ buttons**
CD:
To skip tracks (press); skip tracks continuously (press, then press again within about 1 second and hold); reverse/fast-forward a track (press and hold).
Radio:
To tune in stations automatically (press); find a station manually (press and hold).
- 12 MODE button** page 8
To select the radio band.
- 13 BTM button (CDX-M10)** page 8
To start the BTM function (press and hold).
AF (Alternative Frequencies)/TA (Traffic Announcement)/PTY (Program Type) button (CDX-MR10) page 10
To set AF and TA (press); select PTY (press and hold) in RDS.
- 14 Frequency select switch (CDX-M10 only)**
(located on the bottom of the unit)
See "Frequency select switch" in the supplied installation/connections manual.

15 Number buttons

CD:

①/②: **ALBUM -/+** (during MP3/WMA playback)

To skip albums (press); skip albums continuously (press and hold).

③: **REP** page 8

④: **SHUF** page 8

⑥: **PAUSE**

To pause playback of a CD on this unit.

To cancel, press again.

Radio:

To receive stored stations (press); store stations (press and hold).

16 Receptor for the card remote commander

About AUX cap

When not using the AUX input jack (⑦), use the supplied AUX cap to prevent water entering. Keep the AUX cap out of the reach of children to prevent accidental swallowing.

Display items

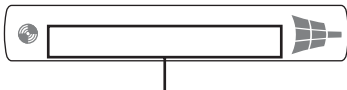

Track number/Elapsed playing time, Disc/artist name, Album number*¹, Album name, Track name, Text information*², Clock

*1 Album number is displayed only when the album is changed.

*2 When playing an MP3, ID3 tag is displayed, and when playing a WMA, WMA tag is displayed.

To change display items, press **(DSPL)**.

Tip

Displayed items will differ, depending on the disc type, recording format and settings. For details on MP3/WMA, see page 15.

Repeat and shuffle play

- 1 During playback, press **(3)** (REP) or **(4)** (SHUF) repeatedly until the desired setting appears.

Select	To play
(3) TRACK	track repeatedly.
(4) ALBUM*	album repeatedly.
SHUF ALBUM*	album in random order.
SHUF DISC	disc in random order.

* When an MP3/WMA is played.

To return to normal play mode, select “**(3)** OFF” or “**SHUF OFF**.”

Storing and receiving stations

Caution

When tuning in stations while boating, use Best Tuning Memory (BTM) to prevent an accident.

Storing automatically — BTM

- 1 Press **(SOURCE)** repeatedly until “**TUNER**” appears.
To change the band, press **(MODE)** repeatedly.
- 2 Press and hold the select button.
The setup display appears.
- 3 Press the select button repeatedly until “**BTM**” appears.
- 4 Press **(SEEK) +**.
The unit stores stations in order of frequency on the number buttons.
A beep sounds when the setting is stored.

Storing by the BTM button

(CDX-M10 only)

Press and hold **(BTM)** until “**BTM**” flashes, instead of steps 2 to 4.

Storing manually

- 1 While receiving the station that you want to store, press and hold a number button (**(1)** to **(6)**) until “**MEMORY**” appears.

Note

If you try to store another station on the same number button, the previously stored station will be replaced.

Tip

When a RDS station is stored, the AF/TA setting is also stored (page 10). (CDX-MR10 only)

Receiving the stored stations

- 1 Select the band, then press a number button (**(1)** to **(6)**).

Tuning automatically

- 1 Select the band, then press **(SEEK) -/+** to search for the station.
Scanning stops when the unit receives a station. Repeat this procedure until the desired station is received.

Tip

If you know the frequency of the station you want to listen to, press and hold **(SEEK)** $-/+$ to locate the approximate frequency, then press **(SEEK)** $-/+$ repeatedly to fine adjust to the desired frequency (manual tuning).

RDS (CDX-MR10)

Overview

FM stations with Radio Data System (RDS) service send inaudible digital information along with the regular radio program signal.

Display items

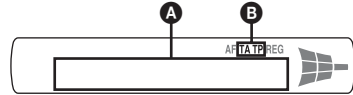

- A** Frequency*¹ (Program service name), Preset number, Clock, RDS data
- B** TA/TP*²

¹ While receiving the RDS station, "" is displayed on the left of the frequency indication.

*² "TA" flashes during traffic information. "TP" lights up while such a station is received.

To change display items **A**, press **(DSPL)**.

RDS services

This unit automatically provides RDS services as follows:

AF (Alternative Frequencies)

Selects and retunes the station with the strongest signal in a network. By using this function, you can continuously listen to the same program during a long-distance voyage without having to retune the same station manually.

TA (Traffic Announcement)/**TP** (Traffic Program)

Provides current traffic information/programs. Any information/program received, will interrupt the currently selected source.

PTY (Program Types)

Displays the currently received program type. Also searches your selected program type.

CT (Clock Time)

The CT data from the RDS transmission sets the clock.

Notes

- Depending on the country/region, not all RDS functions may be available.
- RDS will not work if the signal strength is too weak, or if the station you are tuned to is not transmitting RDS data.

Setting AF and TA

1 Press **(AF/TA)** repeatedly until the desired setting appears.

Select	To
AF-ON	activate AF and deactivate TA.
TA-ON	activate TA and deactivate AF.
AF, TA-ON	activate both AF and TA.
AF, TA-OFF	deactivate both AF and TA.

Storing RDS stations with the AF and TA setting

You can preset RDS stations along with the AF/TA setting. If you use the BTM function, only RDS stations are stored with the same AF/TA setting.

If you preset manually, you can preset both RDS and non-RDS stations with the AF/TA setting for each.

1 Set AF/TA, then store the station with BTM or manually.

Receiving emergency announcements

With AF or TA on, the emergency announcements will automatically interrupt the currently selected source.

Tip

If you adjust the volume level during a traffic announcement, that level will be stored into memory for subsequent traffic announcements, independently from the regular volume level.

Staying with one regional program — REG

When the AF function is on: this unit's factory setting restricts reception to a specific region, so you will not be switched to another regional station with a stronger frequency.

If you leave this regional program's reception area, set "REG-OFF" in setup during FM reception (page 12).

Note

This function does not work in the UK and in some other areas.

Local Link function (UK only)

This function enables you to select other local stations in the area, even if they are not stored on your number buttons.

1 During FM reception, press a number button (1) to (6) on which a local station is stored.

2 Within 5 seconds, press again a number button of the local station.

Repeat this procedure until the local station is received.

Selecting PTY

1 Press and hold **(AF/TA)** (PTY) during FM reception.



The current program type name appears if the station is transmitting PTY data.

2 Press **(AF/TA)** (PTY) repeatedly until the desired program type appears.

3 Press **(SEEK) -/+**.

The unit starts to search for a station broadcasting the selected program type.

Type of programs

NEWS (News), **AFFAIRS** (Current Affairs), **INFO** (Information), **SPORT** (Sports), **EDUCATE** (Education), **DRAMA** (Drama), **CULTURE** (Culture), **SCIENCE** (Science), **VARIED** (Varied), **POP M** (Popular Music), **ROCK M** (Rock Music), **EASY M** (Easy Listening), **LIGHT M** (Light Classical), **CLASSICS** (Classical), **OTHER M** (Other Music Type), **WEATHER** (Weather), **FINANCE** (Finance), **CHILDREN** (Children's Programs), **SOCIAL A** (Social Affairs), **RELIGION** (Religion), **PHONE IN** (Phone In), **TRAVEL** (Travel), **LEISURE** (Leisure), **JAZZ** (Jazz Music), **COUNTRY** (Country Music), **NATION M** (National Music), **OLDIES** (Oldies Music), **FOLK M** (Folk Music), **DOCUMENT** (Documentary)

Note

You cannot use this function in countries/regions where no PTY data is available.

Setting CT

1 Set "CT-ON" in setup (page 11).

Notes

- The CT function may not work even though an RDS station is being received.
- There might be a difference between the time set by the CT function and the actual time.

Other functions

Changing the sound settings

Adjusting the sound characteristics — BAL/FAD/SUB

You can adjust the balance, fader, and subwoofer volume.

- 1 Press the select button repeatedly until “BAL,” “FAD” or “SUB” appears.

The item changes as follows:

LOW*1 → MID*1 → HI*1 →

BAL (left-right) → FAD (front-rear) →

SUB (subwoofer volume)*2 → AUX*3

*1 When EQ3 is activated (page 11).

*2 When the audio output is set to “SUB” (page 11).

“ATT” is displayed at the lowest setting, and can be adjusted up to 21 steps.

*3 When AUX source is activated (page 12).

- 2 Rotate the volume control dial to adjust the selected item.

After 3 seconds, the setting is complete and the display returns to normal play/reception mode.

Customizing the equalizer curve — EQ3

“CUSTOM” of EQ3 allows you to make your own equalizer settings.

- 1 Select a source, then press **EQ3** repeatedly to select “CUSTOM.”
- 2 Press the select button repeatedly until “LOW,” “MID” or “HI” appears.
- 3 Rotate the volume control dial to adjust the selected item.
The volume level is adjustable in 1 dB steps, from -10 dB to +10 dB.

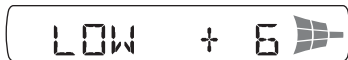

Repeat steps 2 and 3 to adjust the equalizer curve.

To restore the factory-set equalizer curve, press and hold the select button before the setting is complete.

After 3 seconds, the setting is complete and the display returns to normal play/reception mode.

Tip

Other equalizer types are also adjustable.

Adjusting setup items — SET

- 1 Press and hold the select button.
The setup display appears.
- 2 Press the select button repeatedly until the desired item appears.
- 3 Rotate the volume control dial to select the setting (example “ON” or “OFF”).
- 4 Press and hold the select button.
The setup is complete and the display returns to normal play/reception mode.

Note

Displayed items will differ, depending on the source and setting.

The following items can be set (follow the page reference for details):

“●” indicates the default settings.

CLOCK-ADJ (Clock Adjust) (page 4)

CT*1 (Clock Time)

To set “CT-ON” or “CT-OFF” (●) (page 9, 10).

BEEP

To set “BEEP-ON” (●) or “BEEP-OFF.”

AUX-A*2 (AUX Audio)

To turn the AUX source display “AUX-A-ON” (●) or “AUX-A-OFF” (page 12).

A.OFF (Auto Off)

To shut off automatically after a desired time when the unit is turned off,

– “A.OFF-NO” (●), “A.OFF-30S (Seconds),”
– “A.OFF-30M (Minutes)” or “A.OFF-60M (Minutes).”

REAR/SUB*2

To switch the audio output.

– “REAR-OUT” (●): to output to a power amplifier.
– “SUB-OUT”: to output to a subwoofer.

DEMO (Demonstration)

To set “DEMO-ON” (●) or “DEMO-OFF.”

DIM (Dimmer)

To change the brightness of the display.

– “DIM-ON”: to dim the display.
– “DIM-OFF” (●): to deactivate the dimmer.

M.DSPL (Motion Display)

– “M.DSPL-ON” (●): to show moving patterns.
– “M.DSPL-OFF”: to deactivate Motion Display.

continue to next page →

A.SCRL (Auto Scroll)

To scroll long displayed item automatically when the album/track is changed.

- "A.SCRL-ON" (●): to scroll.
- "A.SCRL-OFF": to not scroll.

LOCAL (Local Seek Mode)

- "LOCAL-ON": to only tune into stations with stronger signals.
- "LOCAL-OFF" (●): to tune normal reception.

MONO*³ (Monaural Mode)

To improve poor FM reception, select monaural reception mode.

- "MONO-ON": to hear stereo broadcast in monaural.
- "MONO-OFF" (●): to hear stereo broadcast in stereo.

REG*¹*³ (Regional)

To set "REG-ON" (●) or "REG-OFF" (page 10).

LPF*⁴ (Low Pass Filter)

To select the subwoofer cut-off frequency: "LPF OFF" (●), "LPF125Hz" or "LPF 78Hz."

LOUD (Loudness)

To allow you to listen clearly at low volume levels.

- "LOUD-ON": to reinforce bass and treble.
- "LOUD-OFF" (●): to not reinforce bass and treble.

BTM (page 8)

*1 CDX-MR10 only

*2 When the unit is turned off.

*3 When FM is received.

*4 When the audio output is set to "SUB."

Using optional equipment

Auxiliary audio equipment

By connecting an optional portable audio device to the AUX input jack (stereo mini jack) on the unit and then simply selecting the source, you can listen on your boat's speakers. The volume level is adjustable for any difference between the unit and the portable audio device. Follow the procedure below:

Connecting the portable audio device

- 1 Turn off the portable audio device.
- 2 Turn down the volume on the unit.
- 3 Connect to the unit.

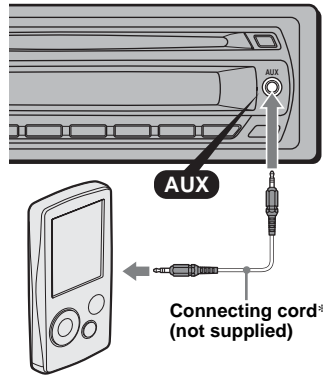

* Be sure to use a straight type plug.

Adjust the volume level

Be sure to adjust the volume for each connected audio device before playback.

- 1 Turn down the volume on the unit.
- 2 Press (SOURCE) repeatedly until "AUX" appears. "FRONT IN" appears.
- 3 Start playback of the portable audio device at a moderate volume.
- 4 Set your usual listening volume on the unit.
- 5 Press the select button repeatedly until "AUX" appears, and rotate the volume control dial to adjust the input level (-8 dB to +18 dB).

Card remote commander RM-X114

The corresponding buttons on the card remote commander control the same functions as those on this unit.

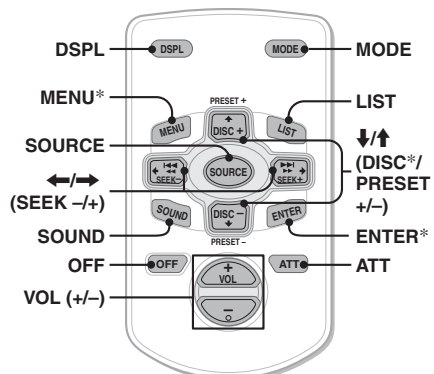

The following buttons on the card remote commander have also different buttons/functions from the unit.

- **DSPL (display) button**
To change display items.
- **◀/▶ (SEEK -/+)** buttons
To control CD/radio, the same as **(SEEK)** -/+ on the unit.
- **SOUND button**
The same as the select button on the unit.
- **VOL (volume) +/-** buttons
To adjust volume.
- **LIST button**
To select PTY in RDS. (CDX-MR10 only)
- **↑/↓ (DISC*/PRESET +/-)** buttons
To control CD, the same as **(1)/(2)** (ALBUM -/+) on the unit.
- **ATT (attenuate) button**
To attenuate the sound. To cancel, press again.

* Not available for this unit.

Note

If the unit is turned off and the display disappears, it cannot be operated with the card remote commander unless **(SOURCE)** on the unit is pressed, or a disc is inserted to activate the unit first.

Replacing the lithium battery

Under normal conditions, the battery will last approximately 1 year. (The service life may be shorter, depending on the conditions of use.) When the battery becomes weak, the range of the card remote commander becomes shorter. Replace the battery with a new CR2025 lithium battery. Use of any other battery may present a risk of fire or explosion.

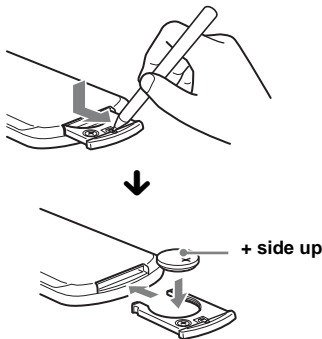

Notes on the lithium battery

- Keep the lithium battery out of the reach of children. Should the battery be swallowed, immediately consult a doctor.
- Wipe the battery with a dry cloth to assure a good contact.
- Be sure to observe the correct polarity when installing the battery.
- Do not hold the battery with metallic tweezers, otherwise a short-circuit may occur.

WARNING

Battery may explode if mistreated. Do not recharge, disassemble, or dispose of in fire.

Marine remote commander RM-X11M

Location of controls

The corresponding buttons on the marine remote commander control the same functions as those on this unit.

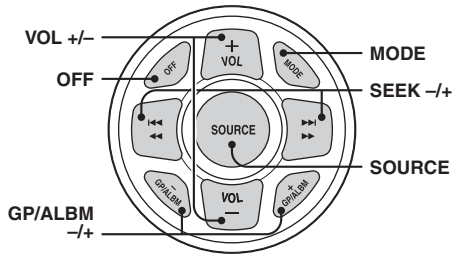

The following controls on the marine remote commander require a different operation from the unit.

- **VOL (volume) +/-** buttons
The same as the volume control dial on the unit.
- **GP/ALBUM +/-** buttons
The same as **(1)/(2)** (ALBUM -/+) on the unit.

Additional Information

Precautions

- If your boat has been moored in direct sunlight, allow the unit to cool off before operating it.
- Power antenna (aerial) will extend automatically while the unit is operating.

Moisture condensation

On a rainy day or in a very damp area, moisture condensation may occur inside the lenses and display of the unit. Should this occur, the unit will not operate properly. In such a case, remove the disc and wait for about an hour until the moisture has evaporated.

To maintain high sound quality

Be careful not to splash juice or other soft drinks onto the unit or discs.

Notes on discs

- To keep a disc clean, do not touch its surface. Handle the disc by its edge.
- Keep your discs in their cases or disc magazines when not in use.
- Do not subject discs to heat/high temperature. Avoid leaving them in a moored boat.
- Do not attach labels, or use discs with sticky ink/residue. Such discs may stop spinning when used, causing a malfunction, or may ruin the disc.



- Do not use any discs with labels or stickers attached. The following malfunctions may result from using such discs:
 - Inability to eject a disc (due to a label or sticker peeling off and jamming the eject mechanism).
 - Inability to read audio data correctly (e.g., playback skipping, or no playback) due to heat shrinking of a sticker or label causing a disc to warp.
- Discs with non-standard shapes (e.g., heart, square, star) cannot be played on this unit. Attempting to do so may damage the unit. Do not use such discs.
- You cannot play 8 cm (3 1/4 in) CDs.

- Before playing, clean the discs with a commercially available cleaning cloth. Wipe each disc from the center out. Do not use solvents such as benzene, thinner, commercially available cleaners, or antistatic spray intended for analog discs.



Notes on CD-R/CD-RW discs

- Some CD-Rs/CD-RWs (depending on the equipment used for its recording or the condition of the disc) may not play on this unit.
- You cannot play a CD-R/a CD-RW that is not finalized.
- The unit is compatible with the ISO 9660 level 1/level 2 format, Joliet/Romeo in the expansion format, and Multi Session.
- The maximum number of:
 - folders (albums): 150 (including root and empty folders).
 - files (tracks) and folders contained in a disc: 300 (if a folder/file names contain many characters, this number may become less than 300).
 - displayable characters for a folder/file name is 32 (Joliet), or 64 (Romeo).
- When the disc is recorded in Multi Session, only the first track of the first session format is recognized and played (any other format is skipped). The priority of the format is CD-DA and MP3/WMA.
 - When the first track is a CD-DA, only CD-DA of the first session is played.
 - When the first track is not a CD-DA, the MP3/WMA session is played. If the disc has no data in any of these formats, “NO MUSIC” is displayed.

Music discs encoded with copyright protection technologies

This product is designed to play back discs that conform to the Compact Disc (CD) standard. Recently, various music discs encoded with copyright protection technologies are marketed by some record companies. Please be aware that among those discs, there are some that do not conform to the CD standard and may not be playable by this product.

Note on DualDiscs

A DualDisc is a two sided disc product which mates DVD recorded material on one side with digital audio material on the other side. However, since the audio material side does not conform to the Compact Disc (CD) standard, playback on this product is not guaranteed.

Playback order of MP3/WMA files

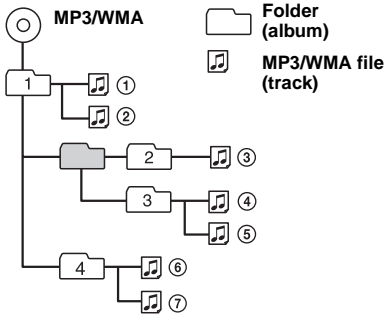

About MP3 files

- MP3, which stands for MPEG-1 Audio Layer-3, is a music file compression format standard. It compresses audio CD data to approximately 1/10 of its original size.
- ID3 tag versions 1.0, 1.1, 2.2, 2.3 and 2.4 apply to MP3 only. ID3 tag is 15/30 characters (1.0 and 1.1), or 63/126 characters (2.2, 2.3 and 2.4).
- When naming an MP3 file, be sure to add the file extension “.mp3” to the file name.
- During playback or fast-forward/reverse of a VBR (variable bit rate) MP3 file, elapsed playing time may not display accurately.

Note

If you play a high-bit-rate MP3, such as 320 kbps, sound may be intermittent.

About WMA files

- WMA, which stands for Windows Media Audio, is a music file compression format standard. It compresses audio CD data to approximately 1/22* of its original size.
- WMA tag is 63 characters.
- When naming a WMA file, be sure to add the file extension “.wma” to the file name.
- During playback or fast-forward/reverse of a VBR (variable bit rate) WMA file, elapsed playing time may not display accurately.

* only for 64 kbps

Note

Playback of the following WMA files is not supported.
– lossless compression
– copyright-protected

If you have any questions or problems concerning your unit that are not covered in this manual, consult your nearest Sony dealer.

Maintenance

Fuse replacement

When replacing the fuse, be sure to use one matching the amperage rating stated on the original fuse. If the fuse blows, check the power connection and replace the fuse. If the fuse blows again after replacement, there may be an internal malfunction. In such a case, consult your nearest Sony dealer.

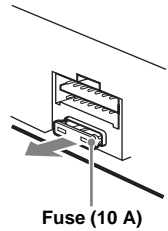

Cleaning the connectors

The unit may not function properly if the connectors between the unit and the front panel are not clean. In order to prevent this, detach the front panel (page 4) and clean the connectors with a cotton swab. Do not apply too much force. Otherwise, the connectors may be damaged.

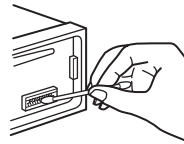

Main unit

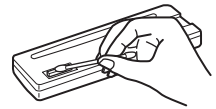

Back of the front panel

Notes

- For safety, turn off the ignition before cleaning the connectors, and remove the key from the ignition switch.
- Never touch the connectors directly with your fingers or with any metal device.

Removing the unit

1 Remove the protection collar.

- 1 Detach the front panel (page 4).
- 2 Engage the release keys together with the protection collar.

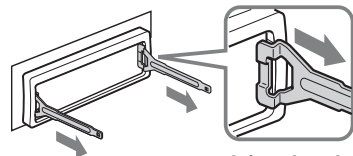

Orient the release keys as shown.

continue to next page →

- ③ Pull out the release keys to remove the protection collar.

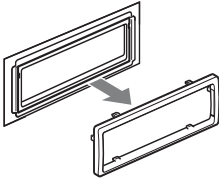

2 Remove the unit.

- ① Insert both release keys simultaneously until they click.

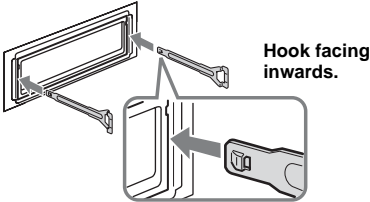

- ② Pull the release keys to unseat the unit.

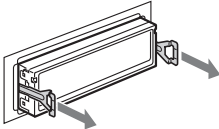

- ③ Slide the unit out of the mounting.

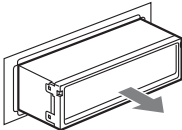

Specifications

CDX-M10 only

AUDIO POWER SPECIFICATIONS

POWER OUTPUT AND TOTAL HARMONIC DISTORTION

23.2 watts per channel minimum continuous average power into 4 ohms, 4 channels driven from 20 Hz to 20 kHz with no more than 5% total harmonic distortion.

CDX-M10 only



CEA2006 Standard
Power Output: 17 Watts RMS × 4 at 4 Ohms < 1% THD+N
SN Ratio: 82 dBA
(reference: 1 Watt into 4 Ohms)

CD Player section

Signal-to-noise ratio: 120 dB

Frequency response: 10 – 20,000 Hz

Wow and flutter: Below measurable limit

Tuner section

CDX-M10:

FM

Tuning range:

87.5 – 108.0 MHz (at 50 kHz step)

87.5 – 107.9 MHz (at 200 kHz step)

FM tuning interval: 50 kHz/200 kHz switchable

Antenna (aerial) terminal:

External antenna (aerial) connector

Intermediate frequency: 10.7 MHz/450 kHz

Usable sensitivity: 9 dBf

Selectivity: 75 dB at 400 kHz

Signal-to-noise ratio: 67 dB (stereo), 69 dB (mono)

Harmonic distortion at 1 kHz: 0.5 % (stereo), 0.3 % (mono)

Separation: 35 dB at 1 kHz

Frequency response: 30 – 15,000 Hz

AM

Tuning range:

531 – 1,602 kHz (at 9 kHz step)

530 – 1,710 kHz (at 10 kHz step)

AM tuning interval: 9 kHz/10 kHz switchable

Antenna (aerial) terminal:

External antenna (aerial) connector

Intermediate frequency: 10.7 MHz/450 kHz

Sensitivity: 30 μV

CDX-MR10:

FM

Tuning range: 87.5 – 108.0 MHz

Antenna (aerial) terminal:

External antenna (aerial) connector

Intermediate frequency: 10.7 MHz/450 kHz

Usable sensitivity: 9 dBf

Selectivity: 75 dB at 400 kHz

Signal-to-noise ratio: 67 dB (stereo), 69 dB (mono)

Harmonic distortion at 1 kHz: 0.5 % (stereo), 0.3 % (mono)

Separation: 35 dB at 1 kHz

Frequency response: 30 – 15,000 Hz

MW/LW

Tuning range:

MW: 531 – 1,602 kHz

LW: 153 – 279 kHz

Antenna (aerial) terminal:

External antenna (aerial) connector

Intermediate frequency: 10.7 MHz/450 kHz

Sensitivity: MW: 30 μV, LW: 40 μV

Power amplifier section

Outputs: Speaker outputs (sure seal connectors)

Speaker impedance: 4 – 8 ohms

Maximum power output: 52 W × 4 (at 4 ohms)

General

Output:

- Audio outputs terminal (rear/sub switchable)
- Power antenna (aerial) relay control terminal
- Power amplifier control terminal

Inputs:

- Telephone ATT control terminal (CDX-MR10 only)
- Remote controller input terminal
- Antenna (aerial) input terminal
- AUX input jack (stereo mini jack)

Tone controls:

- Low: ± 10 dB at 60 Hz (XPLOD)
- Mid: ± 10 dB at 1 kHz (XPLOD)
- High: ± 10 dB at 10 kHz (XPLOD)

Power requirements:

 12 V DC boat battery (negative ground (earth))

Dimensions:

 Approx. $178 \times 50 \times 179$ mm ($7 \frac{1}{8} \times 2 \times 7 \frac{1}{8}$ in) (w/h/d)

Mounting dimensions:

 Approx. $182 \times 53 \times 162$ mm ($7 \frac{1}{4} \times 2 \frac{1}{8} \times 6 \frac{1}{2}$ in) (w/h/d)

Mass:

 Approx. 1.2 kg (2 lb 11 oz)

Supplied accessories:

- AUX cap
- Parts for installation and connections (1 set)

Optional accessories/equipment:

- Marine remote commander: RM-X11M
- Card remote commander: RM-X114

Your dealer may not handle some of the above listed accessories. Please ask the dealer for detailed information.

MPEG Layer-3 audio coding technology and patents licensed from Fraunhofer IIS and Thomson.

This product is protected by certain intellectual property rights of Microsoft Corporation. Use or distribution of such technology outside of this product is prohibited without a license from Microsoft or an authorized Microsoft subsidiary.

Design and specifications are subject to change without notice.



- Halogenated flame retardants are not used in the certain printed wiring boards.
- Halogenated flame retardants are not used in cabinets.
- Packaging cushions are made from paper.

Troubleshooting

The following checklist will help you remedy problems you may encounter with your unit. Before going through the checklist below, check the connection and operating procedures.

General

No power is being supplied to the unit.

- Check the connection. If everything is in order, check the fuse.
- If the unit is turned off and the display disappears, it cannot be operated with the remote commander.
→ Turn on the unit.

The power antenna (aerial) does not extend.

The power antenna (aerial) does not have a relay box.

No sound.

- The volume is too low.
- The ATT function is activated, or the Telephone ATT function (when the interface cable of a telephone is connected to the ATT lead) is activated.
- The position of the fader control "FAD" is not set for a 2-speaker system.

No beep sound.

- The beep sound is canceled (page 11).
- An optional power amplifier is connected and you are not using the built-in amplifier.

The contents of the memory have been erased.

- The power supply lead or battery has been disconnected.
- The power supply lead is not connected properly.

Stored stations and correct time are erased.

The fuse has blown.

Makes noise when the position of the ignition is switched.

The leads are not matched correctly with the boat's accessory power connector.

During playback or reception, demonstration mode starts.

- If no operation is performed for 5 minutes with "DEMO-ON" set, demonstration mode starts.
→ Set "DEMO-OFF" (page 11).

The display disappears from/does not appear in the display window.

- The dimmer is set "DIM-ON" (page 11).
- The display disappears if you press and hold **(OFF)**.
→ Press and hold **(OFF)** on the unit until the display appears.
- The connectors are dirty (page 15).

The Auto Off function does not operate.

- The unit is turned on. The Auto Off function activates after turning off the unit.
→ Turn off the unit.

continue to next page →

CD playback

The disc cannot be loaded.

- Another disc is already loaded.
 - The disc has been forcibly inserted upside down or in the wrong way.
-

The disc does not playback.

- Defective or dirty disc.
 - The CD-Rs/CD-RWs are not for audio use (page 14).
-

MP3/WMA files cannot be played back.

The disc is incompatible with the MP3/WMA format and version (page 15).

MP3/WMA files take longer to play back than others.

- The following discs take a longer time to start playback.
- a disc recorded with a complicated tree structure.
 - a disc recorded in Multi Session.
 - a disc to which data can be added.
-

The display items do not scroll.

- For discs with very many characters, those may not scroll.
 - “A.SCRL” is set to “OFF”.
 - Set “A.SCRL-ON” (page 12).
 - Press and hold (DISPL) (SCRL).
-

The sound skips.

- Installation is not correct.
 - Install the unit at an angle of less than 45° in a sturdy part of the boat.
 - Defective or dirty disc.
-

The disc will not eject.

Press ▲ (eject) (page 6).

Radio reception

The stations cannot be received.

The sound is hampered by noises.

- Connect a power antenna (aerial) control lead (blue) or accessory power supply lead (red) to the power supply lead of a boat’s antenna (aerial) booster (only when your boat has built-in antenna (aerial) in the rear/side glass).
 - Check the connection of the boat antenna (aerial).
 - The auto antenna (aerial) will not go up.
 - Check the connection of the power antenna (aerial) control lead.
 - Check the frequency.
-

Preset tuning is not possible.

- Store the correct frequency in the memory.
 - The broadcast signal is too weak.
-

Automatic tuning is not possible.

- Setting of the local seek mode is not correct.
 - Tuning stops too frequently:
 - Set “LOCAL-ON” (page 12).
 - Tuning does not stop at a station:
 - Set “MONO-ON” (page 12).
 - The broadcast signal is too weak.
 - Perform manual tuning.
-

During FM reception, the “ST” indication flashes.

- Tune in the frequency accurately.
 - The broadcast signal is too weak.
 - Set “MONO-ON” (page 12).
-

An FM program broadcast in stereo is heard in monaural.

- The unit is in monaural reception mode.
→ Set “MONO-OFF” (page 12).
-

RDS (CDX-MR10)

The SEEK starts after a few seconds of listening.

- The station is non-TP or has weak signal.
→ Deactivate TA (page 10).
-

No traffic announcements.

- Activate TA (page 10).
 - The station does not broadcast any traffic announcements despite being TP.
 - Tune in another station.
-

PTY displays “- - - - -”.

- The current station is not an RDS station.
 - RDS data has not been received.
 - The station does not specify the program type.
-

Error displays/Messages

ERROR

- The disc is dirty or inserted upside down.
 - Clean or insert the disc correctly.
 - A blank disc has been inserted.
 - The disc cannot play due to a problem.
 - Insert another disc.
-

FAILURE

- The connection of speakers/amplifiers is incorrect.
→ See the installation/connections manual of this model to check the connection.
-

L. SEEK +/-

The local seek mode is on during automatic tuning.

NO AF (CDX-MR10 only)

- There is no alternative frequency for the current station.
→ Press (SEEK) +/- while the program service name is flashing. The unit starts searching for another frequency with the same PI (Program Identification) data (“PI SEEK” appears).
-

NO INFO

Text information is not written in the MP3/WMA file.

NO MUSIC

- The disc does not contain a music file.
→ Insert a music CD in this unit
-

NO NAME

A disc/track name is not written in the track.

NO TP (CDX-MR10 only)

The unit will continue searching for available TP stations.

OFFSET

There may be an internal malfunction.

→ Check the connection. If the error indication remains on in the display, consult your nearest Sony dealer.

PUSH EJT



The disc cannot be ejected.

→ Press  (eject) (page 6).

READ

The unit is reading all track and album information on the disc.

→ Wait until reading is complete and playback starts automatically. Depending on the disc structure, it may take more than a minute.

“” or “”

During reverse or fast-forward, you have reached the beginning or the end of the disc and you cannot go any further.

“”

The character cannot be displayed with the unit.

If these solutions do not help improve the situation, consult your nearest Sony dealer.

If you take the unit to be repaired because of CD playback trouble, bring the disc that was used at the time the problem began.

En ce qui concerne l'installation et les connexions, consulter le manuel d'installation/raccordement fourni.

CDX-M10 uniquement

ATTENTION

L'utilisation d'instruments optiques avec ce produit augmente les risques pour les yeux.

**CLASS 1
LASER PRODUCT**

Cette étiquette est située sur la partie inférieure du châssis.

Le fabricant de ce produit est Sony Corporation, 1-7-1 Konan, Minato-ku, Tokyo, 108-0075 Japon. Son représentant autorisé concernant la CEM et la sécurité du produit est Sony Deutschland GmbH Hedelfinger Strasse 61, 70327 Stuttgart, Allemagne. Veuillez vous référer aux adresses indiquées dans les documents d'entretien ou de garantie séparés concernant toute question relative à l'entretien et à la garantie.



Traitement des appareils électriques et électroniques en fin de vie (Applicable dans les pays de l'Union Européenne et aux autres pays européens disposant de systèmes de collecte sélective)

Ce symbole, apposé sur le produit ou sur son emballage, indique que ce produit ne doit pas être traité avec les déchets ménagers. Il doit être remis à un point de collecte approprié pour le recyclage des équipements électriques et électroniques. En s'assurant que ce produit est bien mis au rebut de manière appropriée, vous aiderez à prévenir les conséquences négatives potentielles pour l'environnement et la santé humaine. Le recyclage des matériaux aidera à préserver les ressources naturelles. Pour toute information supplémentaire au sujet du recyclage de ce produit, vous pouvez contacter votre municipalité, votre déchetterie ou le magasin où vous avez acheté le produit.



Microsoft, Windows Media et le logo Windows sont des marques de commerce ou des marques déposées de

Microsoft Corporation aux Etats-Unis et/ou dans d'autres pays.

Avertissement au cas où le contact de votre bateau ne dispose pas d'une position ACC

Veillez à activer la fonction arrêt automatique (page 12).

L'appareil s'éteint alors complètement et automatiquement à l'issue d'un délai réglé, une fois l'appareil mis hors tension. Cela évite que la batterie ne se décharge.

Si vous n'activez pas la fonction arrêt automatique, appuyez sur la touche **OFF** et maintenez-la enfoncée jusqu'à ce que l'affichage disparaisse chaque fois que vous coupez le contact.

Félicitations !	4
-----------------------	---

Préparation

Réglage de l'horloge	4
Retrait de la façade	5
Installation de la façade	5

Emplacement des commandes et opérations de base

Appareil principal	6
--------------------------	---

CD

Rubriques d'affichage	8
Lecture répétée et aléatoire	8

Radio

Mémorisation et réception des stations	8
Mémorisation automatique — BTM	8
Mémorisation manuelle	8
Réception des stations mémorisées	9
Recherche automatique des fréquences	9
RDS (CDX-MR10)	9
Aperçu	9
Réglages AF et TA	10
Sélection de PTY	10
Réglage de CT	11

Autres fonctions

Modification des caractéristiques du son	11
Réglage des caractéristiques du son	
— BAL/FAD/SUB	11
Personnalisation de la courbe de l'égaliseur	
— EQ3	11
Réglage des paramètres de configuration	
— SET	12
Utilisation d'un appareil en option	13
Appareil audio auxiliaire	13
Mini-télécommande RM-X114	13
Télécommande marine RM-X11M	14

Informations complémentaires







Précautions	15
Remarques sur les disques	15
Ordre de lecture des fichiers	
MP3/WMA	16
A propos des fichiers MP3	16
A propos des fichiers WMA	16
Entretien	16
Retrait de l'appareil	17
Spécifications	17
Dépannage	18
Affichage des erreurs et messages	20

Félicitations !

Nous vous remercions d'avoir fait l'acquisition de ce lecteur de disques compacts Sony. Vous pouvez profiter de votre navigation grâce aux fonctions ci-dessous.

• Lecture de CD

Vous pouvez lire des CD-DA (contenant également des informations CD TEXT) et des CD-R/CD-RW (fichiers MP3/WMA (page 16)).

Type de disque	Symbole indiqué sur le disque	
CD-DA		
MP3 WMA	 	 

• Réception radio

– Vous pouvez mémoriser jusqu'à 6 stations pour chaque bande de fréquences.

CDX-M10 :

FM1, FM2, FM3, AM1 et AM2

CDX-MR10 :

FM1, FM2, FM3, MW (PO) et LW (GO)

– **BTM** (mémorisation des meilleurs accords) :
L'appareil sélectionne les stations émettant des signaux puissants et les mémorise.

• Services RDS

– Vous pouvez écouter des stations FM disposant du système RDS (Système de radiocommunication de données) en Europe. (CDX-MR10)

• Réglage du son

– **EQ3 stage2** : Vous pouvez choisir une des 7 courbes d'égaliseur prédéfinies.

• Raccordement des appareils auxiliaires

Une prise d'entrée AUX, située sur la face avant de l'appareil, permet de raccorder un appareil audio portable.

Préparation

Réglage de l'horloge

CDX-M10 :

Cycle de 12 heures

CDX-MR10 :

Cycle de 24 heures

1 Appuyez sur la touche de sélection et maintenez-la enfoncée.

L'écran de configuration apparaît.

2 Appuyez plusieurs fois sur la touche de sélection jusqu'à ce que « CLOCK-ADJ » apparaisse.

3 Appuyez sur **(SEEK) +**.

L'indication des heures clignote.

4 Tournez la molette de réglage du volume pour régler les heures et les minutes.

Appuyez sur **(SEEK) -/+** pour déplacer l'indication numérique.

5 Appuyez sur la touche de sélection.

La configuration est terminée et l'horloge démarre.

Pour afficher l'horloge, appuyez sur **(DSPL)**. Appuyez de nouveau sur **(DSPL)** pour revenir à l'écran précédent.

Conseil

Vous pouvez régler l'horloge automatiquement au moyen de la fonction RDS (page 11). (CDX-MR10)

Retrait de la façade

Vous pouvez retirer la façade de cet appareil pour le protéger du vol.

Alarme d'avertissement

Si vous mettez la clé de contact en position OFF sans ôter la façade, l'alarme d'avertissement retentit pendant quelques secondes. L'alarme est émise uniquement lorsque l'amplificateur intégré est utilisé.

1 Appuyez sur (OFF).

L'appareil est mis hors tension.

2 Appuyez sur , puis sortez la façade en tirant vers vous.

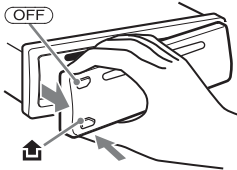

Remarques

- N'exercez pas de pression excessive sur la façade ni sur la fenêtre d'affichage et ne la laissez pas tomber.
- N'exposez pas la façade à des températures élevées ou à l'humidité. Évitez de la laisser sur un bateau amarré.

Installation de la façade

Insérez la partie (A) de la façade dans la partie (B) de l'appareil, tel qu'illustré, puis poussez sur le côté gauche jusqu'au déclic indiquant qu'elle est en position.

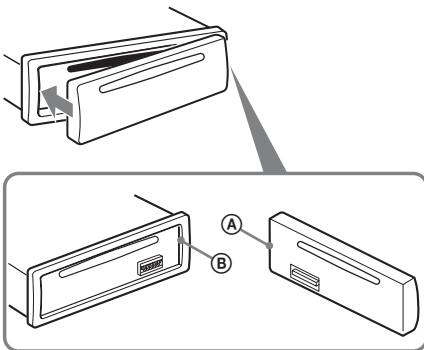

Remarque

Ne posez rien sur la face interne de la façade.

Appareil principal

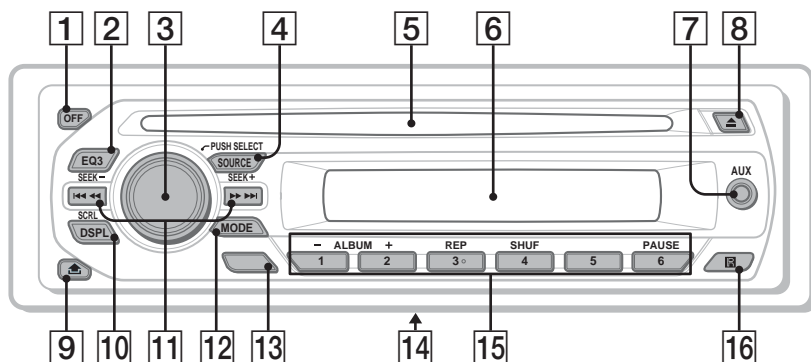

Cette section contient les instructions relatives à l'emplacement des commandes et aux opérations de base.

Pour plus de détails, reportez-vous aux numéros de pages correspondants.

- 1 Touche OFF**
Permet de mettre l'appareil hors tension ; d'arrêter la source.
- 2 Touche EQ3 (égaliseur) page 11**
Permet de sélectionner un type d'égaliseur (XPLOD, VOCAL, EDGE, CRUISE, SPACE, GRAVITY, CUSTOM ou OFF).
- 3 Molette de réglage du volume/touche de sélection page 11**
Permet de régler le volume (tournez) ; de sélectionner des paramètres de réglage (appuyez et tournez).
- 4 Touche SOURCE**
Permet de mettre l'appareil sous tension et de changer de source (Radio/CD/AUX).
- 5 Fente d'insertion des disques**
Insérez le disque (côté imprimé vers le haut) ; la lecture démarre.
- 6 Fenêtre d'affichage**
- 7 Prise d'entrée AUX page 13**
Permet de raccorder un appareil audio portatif.
- 8 Touche ▲ (éjecter)**
Permet d'éjecter le disque.
- 9 Touche 🔒 (déverrouillage de la façade) page 5**
- 10 Touche DSPL (affichage)/SCRL (défilement) page 8**
Permet de changer les rubriques d'affichage (appuyez) ; de faire défiler les rubriques d'affichage (appuyez sur la touche et maintenez-la enfoncée).
- 11 Touches SEEK +/-**
CD :
Permet de sauter des plages (appuyez) ; de sauter des plages successives (appuyez une première fois, puis une seconde fois dans un délai d'environ 1 seconde tout en maintenant la touche enfoncée) ; d'avancer/reculer rapidement dans une plage (appuyez sur la touche et maintenez-la enfoncée).
Radio :
Permet de régler des stations automatiquement (appuyez) ; de rechercher une station manuellement (appuyez sur la touche et maintenez-la enfoncée).
- 12 Touche MODE page 8**
Permet de sélectionner la bande radio.

13 Touche BTM (CDX-M10) page 8

Permet de lancer la fonction BTM (appuyez sur la touche et maintenez-la enfoncée).

**Touche AF (Fréquences alternatives)/
TA (Messages de radioguidage)/
PTY (Type d'émission) (CDX-MR10)
page 10**

Permet de régler AF et TA (appuyez) ; de sélectionner PTY (appuyez sur la touche et maintenez-la enfoncée) en RDS.

**14 Sélecteur de fréquence (CDX-M10
uniquement)**

(situé sur la face inférieure de l'appareil)

Pour de plus amples informations, reportez-vous à la section « Sélecteur de fréquence » du manuel d'installation/connexions fourni.

15 Touches numériques

CD :

①/② : **ALBUM -/+** (en cours de lecture MP3/WMA)

Permettent de sauter des albums (appuyez) ; de sauter des albums en continu (appuyez sur la touche et maintenez-la enfoncée).

③ : **REP** page 8

④ : **SHUF** page 8

⑥ : **PAUSE**

Permet d'effectuer une pause lors de la lecture d'un CD sur cet appareil. Appuyez de nouveau sur cette touche pour annuler.

Radio :

Permettent de capter les stations enregistrées (appuyez) ; de mémoriser des stations (appuyez sur la touche et maintenez-la enfoncée).

16 Récepteur de la mini-télécommande

A propos du capuchon AUX

Si vous n'utilisez pas la prise d'entrée AUX (⑦), utilisez le capuchon AUX fourni pour éviter la pénétration d'eau. Tenez le capuchon AUX hors de la portée des enfants pour éviter toute ingestion accidentelle.

Rubriques d'affichage



Numéro de plage/temps de lecture écoulé, nom du disque/artiste, numéro de l'album*¹, nom d'album, nom de la plage, informations textuelles*², horloge

*1 Le numéro de l'album s'affiche uniquement lorsque l'album est modifié.

*2 Lorsque vous lisez un fichier MP3, l'étiquette ID3 s'affiche. La lecture d'un fichier WMA s'accompagne de l'affichage de l'étiquette WMA.

Pour modifier les rubriques d'affichage, appuyez sur **(DSPL)**.

Conseil

Les paramètres affichés diffèrent selon le type de disque, le format d'enregistrement et les réglages. Pour plus de détails sur le format MP3/WMA, reportez-vous à la page 16.

Lecture répétée et aléatoire

1 En cours de lecture, appuyez plusieurs fois sur **(3) (REP) ou **(4)** (SHUF) jusqu'à ce que le réglage souhaité apparaisse.**

Sélectionnez	Pour lire
↶ TRACK	une plage en boucle.
↶ ALBUM*	un album en boucle.
SHUF ALBUM*	un album dans un ordre aléatoire.
SHUF DISC	un disque dans un ordre aléatoire.

* Lors de la lecture d'un fichier MP3/WMA.

Pour revenir au mode de lecture normal, sélectionnez « **↶ OFF** » ou « **SHUF OFF** ».

Mémorisation et réception des stations

Attention

Pour syntoniser des stations pendant que vous naviguez, utilisez la fonction de mémorisation des meilleurs accords (BTM) afin d'éviter les accidents.

Mémorisation automatique — BTM

1 Appuyez plusieurs fois sur **(SOURCE) jusqu'à ce que l'indication « TUNER » apparaisse.**

Appuyez plusieurs fois sur **(MODE)** pour changer de bande.

2 Appuyez sur la touche de sélection et maintenez-la enfoncée.

L'écran de configuration apparaît.

3 Appuyez plusieurs fois sur la touche de sélection jusqu'à ce que « BTM » s'affiche.

4 Appuyez sur **(SEEK) +.**

L'appareil enregistre les stations sur les touches numériques dans l'ordre des fréquences.

Un bip retentit lorsque le réglage est mémorisé.

Mémorisation via la touche BTM

(CDX-M10 uniquement)

Appuyez sur la touche **(BTM)** et maintenez-la enfoncée jusqu'à ce que « BTM » clignote, au lieu d'exécuter les étapes 2 à 4.

Mémorisation manuelle

1 Lorsque vous recevez la station que vous souhaitez mémoriser, appuyez sur une touche numérique (1** à **6**) et maintenez-la enfoncée jusqu'à ce que « MEMORY » apparaisse.**

Remarque

Si vous mémorisez une autre station sur la même touche numérique, la station mémorisée précédemment est effacée.

Conseil

Lorsqu'une station RDS est mémorisée, le réglage AF/TA est également mémorisé (page 10). (CDX-MR10 uniquement)

Réception des stations mémorisées

- 1 Sélectionnez la bande, puis appuyez sur une touche numérique (① à ⑥).

Recherche automatique des fréquences

- 1 Sélectionnez la bande, puis appuyez sur (SEEK) +/- pour rechercher la station.

Le balayage s'interrompt lorsque l'appareil capte une station. Répétez cette procédure jusqu'à ce que vous captiez la station souhaitée.

Conseil

Si vous connaissez la fréquence de la station que vous souhaitez écouter, appuyez sur la touche (SEEK) +/- et maintenez-la enfoncée pour localiser la fréquence approximativement, puis appuyez plusieurs fois sur (SEEK) +/- pour régler la fréquence souhaitée avec précision (sintonisation manuelle).

RDS (CDX-MR10)

Aperçu

Les stations FM disposant du système RDS (Système de radiocommunication de données) transmettent des informations numériques inaudibles en même temps que le signal normal de leurs émissions radio.

Rubriques d'affichage

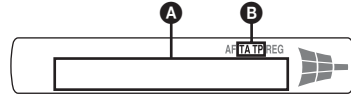

A Fréquence*¹ (nom du service de l'émission), numéro de présélection, horloge, données RDS

B TA/TP*²

*¹ Lorsque vous captez la station RDS, « * » est affiché à gauche de l'indication de la fréquence.

*² L'indication « TA » clignote pendant les messages de radioguidage. L'indication « TP » s'allume lorsqu'une de ces stations est captée.

Pour modifier les rubriques d'affichage **A**, appuyez sur (DSPL).

Services RDS

Cet appareil propose automatiquement les services RDS, comme suit :

AF (Fréquences alternatives)

Permet de sélectionner et de régler de nouveau la station ayant le signal le plus fort sur un réseau. Cette fonction vous permet d'écouter la même émission en continu pendant une longue navigation sans avoir à régler de nouveau cette station manuellement.

TA (Messages de radioguidage)/

TP (Programme de radioguidage)

Propose les messages et les programmes de radioguidage disponibles à cet instant. Tout message/programme reçu interrompt la source sélectionnée en cours de diffusion.

PTY (Type d'émission)

Permet d'afficher le type de l'émission en cours et de rechercher votre type d'émission sélectionné.

CT (Heure)

Les données CT (heure) accompagnant la transmission RDS assurent un réglage de l'horloge.

suite à la page suivante →

Remarques

- Selon le pays ou la région où vous vous trouvez, il est possible que les services RDS ne soient pas tous disponibles.
- La fonction RDS ne fonctionne pas correctement si le signal de retransmission est faible ou si la station syntonisée ne transmet pas de données RDS.

Réglages AF et TA

- 1 Appuyez plusieurs fois sur **(AF/TA)** jusqu'à ce que le réglage souhaité apparaisse.

Sélectionnez	Pour
AF-ON	activer AF et désactiver TA.
TA-ON	activer TA et désactiver AF.
AF, TA-ON	activer AF et TA.
AF, TA-OFF	désactiver AF et TA.

Mémorisation des stations RDS avec les réglages AF et TA

Vous pouvez présélectionner les stations RDS avec les réglages AF/TA. Si vous utilisez la fonction BTM, seules les stations RDS sont mémorisées avec les mêmes réglages AF/TA. Si vous effectuez une présélection manuelle, vous pouvez présélectionner à la fois des stations RDS et non-RDS, avec leurs réglages AF/TA respectifs.

- 1 Réglez AF/TA, puis mémorisez la station à l'aide de la fonction BTM ou manuellement.

Réception de messages d'urgence

Lorsque la fonction AF ou TA est activée, les messages d'urgence interrompent automatiquement la source sélectionnée en cours de diffusion.

Conseil

Si vous réglez le niveau de volume pendant la diffusion d'un message de radioguidage, ce niveau sera enregistré dans la mémoire pour les messages de radioguidage suivants, indépendamment du niveau de volume normal.

Ecoute continue d'une émission régionale — REG

Lorsque la fonction AF est activée : ce réglage par défaut restreint la réception à une région spécifique, afin qu'une station régionale ayant une fréquence plus puissante ne soit pas captée.

Si vous quittez la zone de réception de cette émission régionale, réglez « REG-OFF » lors de la configuration en cours de réception FM (page 12).

Remarque

Cette fonction est inopérante au Royaume-Uni et dans certaines autres régions.

Fonction de liaison locale (Royaume-Uni uniquement)

Cette fonction vous permet de sélectionner d'autres stations locales de la région, même si elles ne sont pas associées à vos touches numériques.

- 1 En cours de réception FM, appuyez sur une touche numérique (① à ⑥) sur laquelle une station locale est mémorisée.
- 2 Dans les 5 secondes qui suivent, appuyez de nouveau sur la touche numérique de la station locale.
Répétez cette procédure jusqu'à ce que vous captiez la station locale souhaitée.

Sélection de PTY

- 1 Appuyez sur la touche **(AF/TA)** (PTY) en cours de réception FM et maintenez-la enfoncée.



Le nom du type d'émission diffusé apparaît si la station transmet des données PTY.

- 2 Appuyez plusieurs fois sur **(AF/TA)** (PTY) jusqu'à ce que le type d'émission souhaité apparaisse.

- 3 Appuyez sur **(SEEK) +/-**.

L'appareil commence à rechercher une station diffusant le type d'émission sélectionné.

Types d'émissions

NEWS (Nouvelles), **AFFAIRS** (Dossiers d'actualité), **INFO** (Informations), **SPORT** (Sports), **EDUCATE** (Education), **DRAMA** (Théâtre), **CULTURE** (Culture), **SCIENCE** (Science), **VARIED** (Divers), **POP M** (Musique pop), **ROCK M** (Rock), **EASY M** (Musique légère), **LIGHT M** (Musique classique légère), **CLASSICS** (Musique classique), **OTHER M** (Autres styles de musique), **WEATHER** (Météo), **FINANCE** (Finance), **CHILDREN** (Émissions pour les enfants), **SOCIAL A** (Affaires sociales), **RELIGION** (Religion), **PHONE IN** (Émissions ligne ouverte), **TRAVEL** (Voyage), **LEISURE** (Loisirs), **JAZZ** (Jazz), **COUNTRY** (Musique country), **NATION M** (Musique nationale), **OLDIES** (Musique d'autrefois), **FOLK M** (Musique folk), **DOCUMENT** (Documentaires)

Remarque

Cette fonction est inopérante dans certains pays ou régions où les données PTY ne sont pas disponibles.

Réglage de CT

1 Sélectionnez « CT-ON » lors de la configuration (page 12).

Remarques

- Il est possible que la fonction CT ne fonctionne pas, même si une station RDS est captée.
- Il peut y avoir une différence entre l'heure réglée par la fonction CT et l'heure réelle.

Autres fonctions

Modification des caractéristiques du son

Réglage des caractéristiques du son — BAL/FAD/SUB

Vous pouvez régler la balance gauche/droite, l'équilibre avant/arrière, ainsi que le volume du caisson de graves.

1 Appuyez plusieurs fois sur la touche de sélection jusqu'à ce que « BAL », « FAD » ou « SUB » apparaisse.

Le paramètre change comme suit :

LOW*1 → **MID***1 → **HI***1 →

BAL (gauche-droite) →

FAD (avant-arrière) →

SUB (volume du caisson de graves)*2 →

AUX*3

*1 Lorsque EQ3 est activé (page 11).

*2 Lorsque la sortie audio est réglée sur « SUB » (page 12).

« ATT » est affiché au réglage le plus bas et peut être réglé par incréments jusqu'à 21.

*3 Lorsque la source AUX est activée (page 13).

2 Tournez la molette de réglage du volume pour régler le paramètre sélectionné.

Le réglage est terminé après 3 secondes et la fenêtre d'affichage revient au mode de lecture/réception normal.

Personnalisation de la courbe de l'égaliseur — EQ3

Le paramètre « CUSTOM » de EQ3 vous permet d'effectuer vos propres réglages de l'égaliseur.

1 Sélectionnez une source, puis appuyez plusieurs fois sur **EQ3** pour sélectionner « CUSTOM ».

2 Appuyez plusieurs fois sur la touche de sélection jusqu'à ce que « LOW », « MID » ou « HI » apparaisse.

suite à la page suivante →

3 Tournez la molette de réglage du volume pour régler le paramètre sélectionné.

Le niveau de volume peut être réglé par incréments de 1 dB, de - 10 dB à + 10 dB.

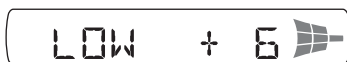

Répétez les étapes 2 et 3 pour régler la courbe de l'égaliseur.

Pour restaurer la courbe par défaut de l'égaliseur, appuyez sur la touche de sélection et maintenez-la enfoncée avant la fin du réglage.

Le réglage est terminé après 3 secondes et la fenêtre d'affichage revient au mode de lecture/réception normal.

Conseil

D'autres types d'égaliseur peuvent aussi être réglés.

Réglage des paramètres de configuration — SET

1 Appuyez sur la touche de sélection et maintenez-la enfoncée.

L'écran de configuration apparaîtra.

2 Appuyez plusieurs fois sur la touche de sélection jusqu'à ce que le paramètre souhaité s'affiche.

3 Tournez la molette de réglage du volume pour sélectionner le réglage (exemple « ON » ou « OFF »).

4 Appuyez sur la touche de sélection et maintenez-la enfoncée.

Une fois le réglage terminé, la fenêtre d'affichage revient au mode de lecture/réception normal.

Remarque

Les rubriques affichées diffèrent selon la source et le réglage.

Les paramètres suivants peuvent être réglés (reportez-vous à la page indiquée pour plus de détails) :

« ● » indique les réglages par défaut.

CLOCK-ADJ (Réglage de l'horloge) (page 4)

CT*1 (Heure)

Pour régler « CT-ON » ou « CT-OFF » (●) (page 9, 11).

BEEP

Pour régler « BEEP-ON » (●) ou « BEEP-OFF ».

AUX-A*2 (Audio AUX)

Pour régler l'affichage de la source AUX sur « AUX-A-ON » (●) ou « AUX-A-OFF » (page 13).

A.OFF (Arrêt automatique)

Pour éteindre automatiquement après un laps de temps choisi lorsque l'appareil est mis hors tension,

– « A.OFF-NO » (●), « A.OFF-30S (secondes) », « A.OFF-30M (minutes) » ou « A.OFF-60M (minutes) ».

REAR/SUB*2

Pour commuter la sortie audio.

– « REAR-OUT » (●) : pour émettre vers un amplificateur de puissance.

– « SUB-OUT » : pour émettre vers un caisson de graves.

DEMO (Démonstration)

Pour régler « DEMO-ON » (●) ou « DEMO-OFF ».

DIM (Régulateur de luminosité)

Pour modifier la luminosité de l'affichage.

– « DIM-ON » : pour réduire la luminosité de l'affichage.

– « DIM-OFF » (●) : pour désactiver le régulateur de luminosité.

M.DSPL (Affichage animé)

– « M.DSPL-ON » (●) : pour afficher les motifs animés.

– « M.DSPL-OFF » : pour désactiver le mode d'affichage animé.

A.SCRL (Défilement automatique)

Pour faire défiler automatiquement les longs paramètres d'affichage lorsque l'album/la plage est modifié(e).

– « A.SCRL-ON » (●) : pour faire défiler les rubriques.

– « A.SCRL-OFF » : pour ne pas faire défiler les rubriques.

LOCAL (Mode de recherche locale)

– « LOCAL-ON » : pour régler uniquement les stations dont les signaux sont plus puissants.

– « LOCAL-OFF » (●) : pour syntoniser en réception normale.

MONO*3 (Mode monaural)

Pour améliorer la réception FM faible, sélectionnez le mode de réception monaurale.

– « MONO-ON » : pour écouter des émissions stéréo en mode mono.

– « MONO-OFF » (●) : pour écouter les émissions stéréo en stéréo.

REG*1*3 (Régional)

Pour régler « REG-ON » (●) ou « REG-OFF » (page 10).

LPF*4 (Filtre passe-bas)

Pour sélectionner la fréquence de coupure du caisson de graves : « LPF OFF » (●), « LPF125Hz » ou « LPF 78Hz ».

LOUD (Intensité sonore)

Pour vous permettre d'entendre des sons clairs à des volumes faibles.

- « LOUD-ON » : pour amplifier les graves et les aigus.
- « LOUD-OFF » (●) : pour ne pas amplifier les graves et les aigus.

BTM (page 8)

*1 CDX-MR10 uniquement

*2 Lorsque l'appareil est hors tension.

*3 Lorsqu'une station FM est captée.

*4 Lorsque la sortie audio est réglée sur « SUB ».

Utilisation d'un appareil en option

Appareil audio auxiliaire

En raccordant un appareil audio portable en option à la prise d'entrée AUX (mini-prise stéréo) de l'appareil, puis en sélectionnant simplement la source, vous pouvez l'écouter par l'intermédiaire des haut-parleurs du bateau. Le niveau de volume peut être réglé pour corriger toutes les différences entre l'appareil et l'appareil audio portable. Suivez la procédure ci-dessous :

Raccordement de l'appareil audio portable

- 1 Mettez l'appareil audio portable hors tension.
- 2 Baissez le volume de l'appareil.
- 3 Effectuez le raccordement à l'appareil.

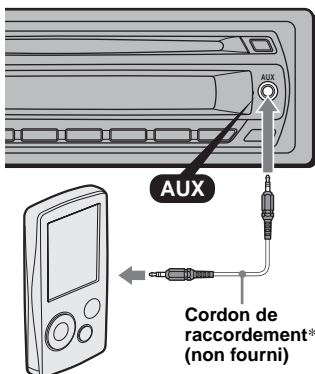

Cordon de raccordement* (non fourni)

* Veuillez à utiliser une fiche de type droit.

Réglage du niveau de volume

Avant de commencer la lecture, n'oubliez pas de régler le volume de chaque appareil audio connecté.

- 1 Baissez le volume de l'appareil.
- 2 Appuyez plusieurs fois sur (SOURCE) jusqu'à ce que « AUX » s'affiche. « FRONT IN » apparaît.
- 3 Démarrez la lecture sur l'appareil audio portatif, à un niveau de volume moyen.
- 4 Réglez votre appareil sur le volume d'écoute habituel.
- 5 Appuyez plusieurs fois sur la touche de sélection jusqu'à ce que « AUX » apparaisse, puis tournez la molette de réglage du volume pour ajuster le niveau d'entrée (- 8 dB à + 18 dB).

Mini-télécommande RM-X114

Les touches correspondantes de la mini-télécommande commandent les mêmes fonctions que celles de cet appareil.

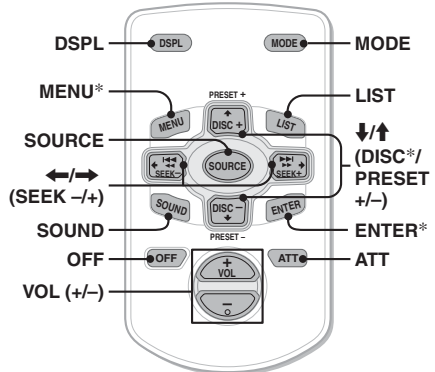

Les touches suivantes de la mini-télécommande ont également des touches ou des fonctions différentes de celles de l'appareil.

- **Touche DSPL (affichage)**
Permet de changer les rubriques d'affichage.
- **Touches ←/→ (SEEK -/+)**
Permettent de commander le lecteur CD/la radio, identiques à la commande (SEEK) +/- de l'appareil.
- **Touche SOUND**
Identique à la touche de sélection de l'appareil.
- **Touche VOL (volume) +/-**
Permet de régler le niveau du volume.

suite à la page suivante →

• Touche LIST

Permet de sélectionner PTY en RDS.
(CDX-MR10 uniquement)

• Touches \uparrow/\downarrow (DISC*/PRESET +/-)

Permettent de commander le lecteur CD, identiques aux touches ①/② (ALBUM -/+) de l'appareil.

• Touche ATT (atténuer)

Permet d'atténuer le son. Appuyez de nouveau sur cette touche pour annuler.

* Non disponible sur cet appareil.

Remarque

Si vous mettez l'appareil hors tension et que l'affichage est désactivé, il ne peut plus être utilisé avec la mini-télécommande sauf si vous appuyez sur la touche (SOURCE) de l'appareil ou si vous insérez un disque dans le lecteur pour l'activer.

Remplacement de la pile au lithium

Dans des conditions d'utilisation normales, la pile dure environ 1 an. (En fonction des conditions d'utilisation, sa durée de vie peut être plus courte.)

Lorsque la pile est faible, la portée de la mini-télécommande diminue. Remplacez la pile par une pile au lithium CR2025 neuve. L'utilisation de tout autre type de pile présente un risque d'incendie ou d'explosion.

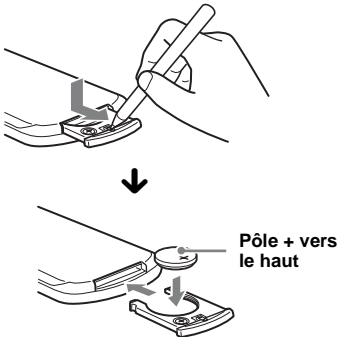

Remarques sur la pile au lithium

- Tenez la pile au lithium hors de la portée des enfants. En cas d'ingestion de la pile, consultez immédiatement un médecin.
- Essuyez la pile avec un chiffon sec pour assurer un bon contact.
- Veillez à respecter la polarité lors de l'installation de la pile.
- Ne tenez pas la pile avec des pinces métalliques, car cela pourrait entraîner un court-circuit.

ATTENTION

Utilisée de façon incorrecte, la pile peut exploser. Ne pas la recharger, la démonter ni la jeter au feu.

Télécommande marine RM-X11M

Emplacement des commandes

Les touches correspondantes de la télécommande marine commandent les mêmes fonctions que celles de l'appareil.

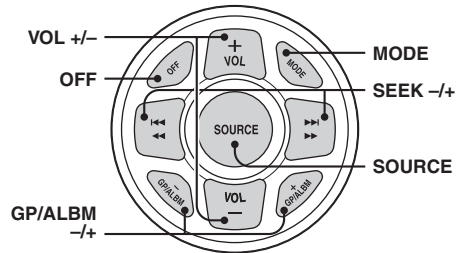

Les commandes suivantes de la télécommande marine requièrent un fonctionnement différent de l'appareil.

• Touches VOL (volume) +/-

Identiques à la molette de réglage du volume de l'appareil.

• Touches GP/ALBUM -/+

Identiques aux touches ①/② (ALBUM -/+) de l'appareil.

Informations complémentaires

Précautions

- Si votre bateau est resté amarré en plein soleil, laissez l'appareil refroidir avant de l'utiliser.
- L'antenne électrique se déploie automatiquement lorsque l'appareil est en fonctionnement.

Condensation

Par temps de pluie ou dans des régions très humides, de l'humidité peut se condenser à l'intérieur des lentilles et dans la fenêtre d'affichage de l'appareil. Si cela se produit, l'appareil ne fonctionne pas correctement. Dans ce cas, retirez le disque et attendez environ une heure que l'humidité se soit évaporée.

Pour conserver un son de haute qualité

Veillez à ne pas renverser de jus de fruit ou d'autres boissons sucrées sur l'appareil ou sur les disques.

Remarques sur les disques

- Pour que le disque reste propre, ne touchez pas sa surface. Manipulez le disque en le tenant par les bords.
- Rangez vos disques dans leurs boîtiers ou dans des chargeurs lorsque vous ne vous en servez pas.
- Ne soumettez pas les disques à des températures élevées. Évitez de les laisser sur un bateau amarré.
- Ne collez pas d'étiquettes sur les disques et n'utilisez pas de disques rendus collants par de l'encre ou des résidus. De tels disques peuvent s'arrêter de tourner en cours de lecture et provoquer des problèmes de fonctionnement ou être endommagés.



- N'utilisez pas de disques sur lesquels sont collés des étiquettes ou des autocollants. L'utilisation de tels disques peut entraîner les problèmes de fonctionnement suivants :
 - impossibilité d'éjecter un disque parce que l'étiquette ou l'autocollant s'est décollé et bloque le mécanisme d'éjection ;
 - erreurs de lecture des données audio (notamment sauts de lecture ou absence de lecture) provoquées par une déformation du disque suite au rétrécissement de l'étiquette ou de l'autocollant sous l'effet de la chaleur.
- Les disques de forme non standard (notamment en forme de cœur, de carré ou d'étoile) ne peuvent pas être lus avec cet appareil. Vous risquez d'endommager votre appareil si vous essayez de le faire. N'utilisez pas de tels disques.

- Cet appareil ne permet pas la lecture des CD de 8 cm.
- Avant la lecture, nettoyez les disques avec un chiffon de nettoyage disponible dans le commerce. Essayez chaque disque en partant du centre vers l'extérieur. N'utilisez pas de solvants tels que de l'essence, du diluant, des nettoyeurs disponibles dans le commerce ou des vaporisateurs antistatiques destinés aux disques analogiques.



Remarques sur les disques CD-R/CD-RW

- Il est possible que cet appareil ne puisse pas lire certains CD-R/CD-RW (en fonction de l'appareil utilisé pour l'enregistrement ou de l'état du disque).
- Cet appareil ne permet pas la lecture des CD-R/CD-RW non finalisés.
- L'appareil est compatible avec le format ISO 9660 niveau 1/niveau 2, avec les extensions Joliet/Romeo et les multisessions.
- Nombre maximal de :
 - dossiers (albums) : 150 (y compris le répertoire de base et les dossiers vides).
 - fichiers (plages) et dossiers contenus dans un disque : 300 (lorsqu'un nom de fichier ou de dossier contient un grand nombre de caractères, ce nombre peut être inférieur à 300).
 - caractères affichables pour un nom de dossier/fichier : 32 (Joliet) ou 64 (Romeo).
- Lors de l'enregistrement d'un disque en multisession, seule la première plage du premier format de session est reconnue et lue (tout autre format est ignoré). La priorité du format est CD-DA et MP3/WMA.
 - Lorsque la première plage est un CD-DA, seul le CD-DA de la première session est lu.
 - Lorsque la première plage n'est pas un CD-DA, la session MP3/WMA est lue. Si le disque ne contient aucune information dans ces formats, l'indication « NO MUSIC » apparaît.

Disques de musique encodés à l'aide d'une technologie de protection des droits d'auteur

Cet appareil est conçu pour la lecture des disques conformes à la norme Compact Disc (CD). Dernièrement, certaines maisons de disques ont lancé sur le marché divers types de disques de musique encodés selon des technologies de protection des droits d'auteur. Notez que, parmi ces types de disques, certains ne sont pas conformes à la norme CD. La lecture de ces disques avec cet appareil peut être impossible.

suite à la page suivante →

Remarque sur les DualDiscs

Un DualDisc est un disque double face qui comporte les données d'un DVD sur une face et des données audio numériques sur l'autre face. La face du contenu audio des DualDiscs n'étant pas conforme à la norme Compact Disc (CD), la lecture de ces disques sur cet appareil n'est pas garantie.

- Lors de la lecture ou pendant l'avance ou le retour rapide d'un fichier WMA VBR (Débit variable), le temps de lecture écoulé qui s'affiche peut être inexact.

* uniquement pour 64 kbit/s

Remarque

La lecture des fichiers WMA suivants n'est pas prise en charge.

- fichiers comprimés sans perte
- fichiers contenant une protection des droits d'auteur

Si vous avez des questions ou des problèmes concernant cet appareil qui ne sont pas abordés dans ce mode d'emploi, contactez votre revendeur Sony.

Ordre de lecture des fichiers MP3/WMA

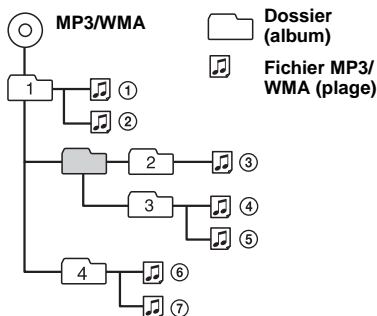

A propos des fichiers MP3

- MP3, qui est l'abréviation de MPEG-1 Audio Layer-3, est un format standard de compression de fichiers musicaux. Elle comprime les données de CD audio à environ 1/10e de leur taille initiale.
- Versions 1.0, 1.1, 2.2, 2.3 et 2.4 des étiquettes ID3 applicables aux fichiers MP3 uniquement. L'étiquette ID3 compte 15/30 caractères (1.0 et 1.1) ou 63/126 caractères (2.2, 2.3 et 2.4).
- Lors de l'identification d'un fichier MP3, veuillez à ajouter l'extension « .mp3 » au nom de chaque fichier.
- Lors de la lecture ou pendant l'avance ou le retour rapide d'un fichier MP3 VBR (Débit variable), le temps de lecture écoulé qui s'affiche peut être inexact.

Remarque

Il est possible que le son soit intermittent lors de la lecture d'un fichier MP3 à haut débit binaire, par exemple 320 kbit/s.

A propos des fichiers WMA

- WMA, qui signifie Windows Media Audio, est une norme de format de compression des fichiers audio. Il comprime les données de CD audio à environ un 1/22e* de leur taille initiale.
- L'étiquette WMA compte 63 caractères.
- Lors de l'identification d'un fichier WMA, veuillez à ajouter l'extension « .wma » au nom de chaque fichier.

Entretien

Remplacement du fusible

Lorsque vous remplacez le fusible, veuillez à utiliser un fusible dont l'intensité, en ampères, correspond à la valeur indiquée sur le fusible usagé. Si le fusible saute, vérifiez le branchement de l'alimentation et remplacez-le. Si le nouveau fusible saute également, il est possible que l'appareil soit défectueux. Dans ce cas, consultez votre revendeur Sony le plus proche.

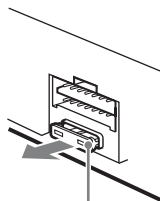

Fusible (10 A)

Nettoyage des connecteurs

L'appareil peut ne pas fonctionner correctement si les connecteurs entre l'appareil et la façade sont souillés. Pour éviter cette situation, enlevez la façade (page 5) et nettoyez les connecteurs à l'aide d'un coton-tige. N'exercez pas une pression trop forte, sinon les connecteurs peuvent être endommagés.

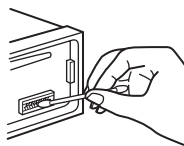

Appareil principal

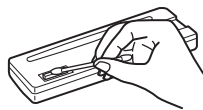

Arrière de la façade

Remarques

- Pour plus de sécurité, coupez le moteur avant de nettoyer les connecteurs et retirez la clé du contact.
- Ne touchez jamais les connecteurs directement avec les doigts ou avec un objet métallique.

Retrait de l'appareil

1 Retirez le tour de protection.

- 1 Retirez la façade (page 5).
- 2 Insérez les clés de déblocage dans le tour de protection.

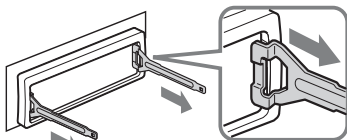

Orientez correctement la clé de déblocage comme illustré.

- 3 Tirez sur les clés de déblocage pour retirer le tour de protection.

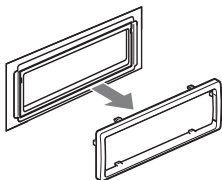

2 Retirez l'appareil.

- 1 Insérez simultanément les deux clés de déblocage jusqu'à ce qu'elles émettent un déclic.

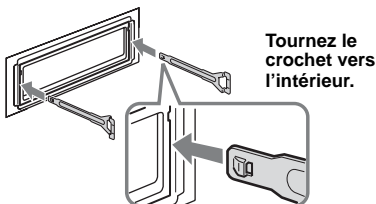

- 2 Tirez sur les clés de déblocage pour extraire l'appareil.

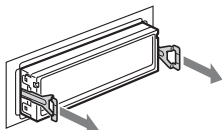

- 3 Faites glisser l'appareil en dehors de son support.

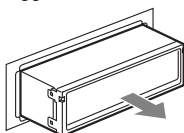

Spécifications

Lecteur CD

Rapport signal/bruit : 120 dB
Réponse en fréquence : 10 – 20 000 Hz
Pleurage et scintillement : en dessous du seuil mesurable

Radio

CDX-M10 :

FM

Plage de syntonisation :

87,5 – 108,0 MHz (par incréments de 50 kHz)
87,5 – 107,9 MHz (par incréments de 200 kHz)

Intervalle de syntonisation FM :

Commutable 50 kHz/200 kHz

Borne d'antenne : connecteur d'antenne externe

Moyenne fréquence : 10,7 MHz/450 kHz

Sensibilité utile : 9 dBf

Sélectivité : 75 dB à 400 kHz

Rapport signal/bruit : 67 dB (stéréo), 69 dB (mono)

Distorsion harmonique à 1 kHz : 0,5 % (stéréo),
0,3 % (mono)

Séparation : 35 dB à 1 kHz

Réponse en fréquence : 30 – 15 000 Hz

AM

Plage de syntonisation :

531 – 1 602 kHz (par incréments de 9 kHz)
530 – 1 710 kHz (par incréments de 10 kHz)

Intervalle de syntonisation AM :

Commutable 9 kHz/10 kHz

Borne d'antenne : connecteur d'antenne externe

Moyenne fréquence : 10,7 MHz/450 kHz

Sensibilité : 30 µV

CDX-MR10 :

FM

Plage de syntonisation : 87,5 – 108,0 MHz

Borne d'antenne : connecteur d'antenne externe

Moyenne fréquence : 10,7 MHz/450 kHz

Sensibilité utile : 9 dBf

Sélectivité : 75 dB à 400 kHz

Rapport signal/bruit : 67 dB (stéréo), 69 dB (mono)

Distorsion harmonique à 1 kHz : 0,5 % (stéréo),
0,3 % (mono)

Séparation : 35 dB à 1 kHz

Réponse en fréquence : 30 – 15 000 Hz

MW (PO)/LW (GO)

Plage de syntonisation :

MW (PO) : 531 – 1 602 kHz
LW (GO) : 153 – 279 kHz

Borne d'antenne : connecteur d'antenne externe

Moyenne fréquence : 10,7 MHz/450 kHz

Sensibilité : MW (PO) : 30 µV, LW (GO) : 40 µV

Amplificateur de puissance

Sorties : sorties de haut-parleurs (connecteurs de sécurité)

Impédance des haut-parleurs : 4 à 8 ohms

Puissance de sortie maximale : 52 W × 4 (à 4 ohms)

suite à la page suivante →

Généralités

Sorties :

- Borne de sorties audio (commutable arrière/caisson de graves)
- Borne de commande de relais d'antenne électrique
- Borne de commande d'amplificateur de puissance

Entrées :

- Borne de commande ATT téléphone (CDX-MR 10 uniquement)
- Borne d'entrée de commande à distance
- Borne d'entrée de l'antenne
- Prise d'entrée AUX (mini-prise stéréo)

Commandes de tonalité :

- Graves : ± 10 dB à 60 Hz (XPLOD)
- Médiums : ± 10 dB à 1 kHz (XPLOD)
- Aigus : ± 10 dB à 10 kHz (XPLOD)

Alimentation requise : batterie de bateau 12 V CC (masse négative)

Dimensions : environ 178 × 50 × 179 mm (l/h/p)

Dimensions du support : environ 182 × 53 × 162 mm (l/h/p)

Poids : environ 1,2 kg

Accessoires fournis :

- Capuchon AUX
- Composants destinés à l'installation et au raccordement (1 jeu)

Appareils/accessoires en option :

- Télécommande marine : RM-X11M
- Mini-télécommande : RM-X114

Il est possible que votre revendeur ne dispose pas de certains accessoires décrits ci-dessus. Veuillez vous adresser à lui pour tout renseignement complémentaire.

Licence de la technologie de codage audio MPEG Layer-3 et des brevets obtenue de Fraunhofer IIS et Thomson.

Ce produit est protégé par des droits de propriété intellectuelle de Microsoft Corporation. Toute utilisation ou diffusion de la technologie décrite sortant du cadre de l'utilisation de ce produit est interdite sans licence accordée par Microsoft ou une filiale autorisée de Microsoft.

La conception et les spécifications sont sujettes à modification sans préavis.



- Aucun retardateur de flamme halogéné n'est utilisé dans certaines cartes à circuits imprimés.
- Aucun retardateur de flamme halogéné n'est utilisé dans la composition des coques.
- Du papier est utilisé pour les cales d'emballage.

Dépannage

La liste de contrôles suivante vous aidera à remédier aux problèmes que vous pourriez rencontrer avec cet appareil.

Avant de passer en revue la liste de contrôles ci-dessous, vérifiez les procédures de raccordement et d'utilisation.

Généralités

L'appareil n'est pas alimenté.

- Vérifiez le raccordement. Si tout est en ordre, vérifiez le fusible.
- Si vous mettez l'appareil hors tension et que l'affichage disparaît, vous ne pouvez pas le commander avec la mini-télécommande.
→ Mettez l'appareil sous tension.

L'antenne électrique ne se déploie pas.

L'antenne électrique ne dispose pas d'un boîtier de relais.

Aucun son.

- Le volume est trop faible.
- La fonction ATT est activée ou la fonction ATT du téléphone (lorsque le câble d'interface d'un téléphone embarqué est raccordé au fil ATT) est activée.
- La position de la commande d'équilibre avant/arrière « FAD » n'est pas réglée pour un système à 2 enceintes.

Aucun bip n'est émis.

- Le bip est désactivé (page 12).
- Un amplificateur de puissance en option est raccordé et vous n'utilisez pas l'amplificateur intégré.

Le contenu de la mémoire a été effacé.

- Le cordon d'alimentation ou la batterie a été déconnecté.
- Le cordon d'alimentation n'est pas raccordé correctement.

Les stations mémorisées et l'heure sont effacées.

Le fusible a sauté.

Emission de bruit lorsque la position de la clé de contact est modifiée.

Les câbles ne sont pas raccordés correctement au connecteur d'alimentation du bateau destiné aux accessoires.

En cours de lecture ou de réception, le mode de démonstration démarre.

Si aucune opération n'est effectuée pendant 5 minutes avec « DEMO-ON » activé, le mode de démonstration démarre.

→ Réglez « DEMO-OFF » (page 12).

L'affichage disparaît de la fenêtre d'affichage ou il ne s'affiche pas.

- Le régulateur de luminosité est réglé sur « DIM-ON » (page 12).
- L'affichage est désactivé si vous maintenez la touche **(OFF)** enfoncée.
 - Maintenez de nouveau la touche **(OFF)** de l'appareil enfoncée jusqu'à ce que l'affichage apparaisse.
- Les connecteurs sont sales (page 16).

La fonction arrêt automatique est inopérante.

L'appareil est mis sous tension. La fonction arrêt automatique s'active après la mise hors tension de l'appareil.

→ Mettez l'appareil hors tension.

Lecture de CD

Impossible d'introduire le disque.

- Un autre disque est déjà en place.
- Le disque a été introduit de force à l'envers ou dans le mauvais sens.

La lecture du disque ne commence pas.

- Le disque est défectueux ou sale.
- Les CD-R/CD-RW ne sont pas destinés à un usage audio (page 15).

Impossible de lire des fichiers MP3/WMA.

Le disque n'est compatible ni avec le format, ni avec la version MP3/WMA (page 16).

Certains fichiers MP3/WMA exigent un délai plus long que d'autres avant le début de la lecture.

La lecture des types de disques suivants exige un délai de démarrage plus long :

- disques comportant une hiérarchie de dossiers complexe ;
- disques enregistrés en multiseSSION ;
- disques auxquels il est possible d'ajouter des données.

Les rubriques d'affichage ne défilent pas.

- Pour les disques contenant un grand nombre de caractères, le défilement peut être inopérant.
- « A.SCRL » est réglé sur « OFF ».
 - Réglez « A.SCRL-ON » (page 12).
 - Appuyez sur la touche **(DSPL)** (SCRL) et maintenez-la enfoncée.

Le son saute.

- L'installation est incorrecte.
 - Installez l'appareil suivant un angle de moins de 45° dans un endroit stable du bateau.
- Le disque est défectueux ou sale.

Le disque ne s'éjecte pas.

Appuyez sur **(EJECT)** (éjecter) (page 6).

Réception radio

Impossible de capter des stations.

Le son comporte des parasites.

- Raccordez un câble de commande d'antenne électrique (bleu) ou un câble d'alimentation d'accessoires (rouge) au câble d'alimentation de l'amplificateur d'antenne du bateau (uniquement si votre bateau est équipé d'une antenne intégrée dans la vitre arrière/latérale).
- Vérifiez le raccordement de l'antenne du bateau.
- L'antenne automatique ne se déploie pas.
 - Vérifiez le raccordement du câble de commande d'antenne électrique.
- Vérifiez la fréquence.

Impossible de capter une présélection.

- Enregistrez la fréquence correcte dans la mémoire.
- Le signal capté est trop faible.

Le réglage automatique des stations est impossible.

- Le réglage du mode de recherche locale est incorrect.
 - La syntonisation s'arrête trop souvent : Réglez « LOCAL-ON » (page 12).
 - La syntonisation ne s'arrête sur aucune station : Réglez « MONO-ON » (page 12).
- Le signal capté est trop faible.
 - Réglez manuellement la fréquence.

En cours de réception FM, l'indication « ST » clignote.

- Réglez la fréquence correctement.
- Le signal capté est trop faible.
 - Réglez « MONO-ON » (page 12).

Un programme FM émis en stéréo est entendu en mono.

L'appareil est en mode de réception mono.
→ Réglez « MONO-OFF » (page 12).

RDS (CDX-MR10)

Une recherche (SEEK) commence après quelques secondes d'écoute.

La station ne diffuse pas de programmes de radioguidage (fonction TP désactivée) ou le signal capté est faible.

→ Désactivez TA (page 10).

Aucun message de radioguidage.

- Activez TA (page 10).
- La station n'émet pas de messages de radioguidage, malgré l'indication TP.
 - Réglez la fréquence pour capter une autre station.

PTY affiche « - - - - - ».

- La station actuellement captée n'est pas une station RDS.
 - Les données RDS n'ont pas été reçues.
 - La station ne spécifie pas le type d'émission.
-

suite à la page suivante →

Affichage des erreurs et messages

ERROR

- Le disque est sale ou inséré à l'envers.
→ Nettoyez le disque ou insérez-le correctement.
 - Un disque vierge a été inséré.
 - Le disque ne peut pas être lu en raison d'un problème.
→ Insérez-en un autre.
-

FAILURE

Les haut-parleurs ou les amplificateurs ne sont pas raccordés correctement.
→ Reportez-vous au manuel d'installation/connexions de ce modèle pour vérifier les connexions.

L. SEEK +/-

Le mode de recherche locale est activé en cours de syntonisation automatique.

NO AF (CDX-MR10 uniquement)

Il n'existe aucune fréquence alternative pour la station actuelle.

→ Appuyez sur (SEEK) +/- pendant que le nom du service de programme clignote. L'appareil commence à rechercher une autre fréquence avec les mêmes données d'identification de programme (PI) (l'indication « PI SEEK » apparaît).

NO INFO

Les informations textuelles ne sont pas écrites dans le fichier MP3/WMA.

NO MUSIC

Le disque ne contient pas de fichiers de musique.
→ Insérez un CD de musique dans le lecteur.

NO NAME

Aucun nom de disque/plage n'est écrit dans la plage.

NO TP (CDX-MR10 uniquement)

L'appareil continue à rechercher les stations diffusant des programmes de radioguidage.

OFFSET

Il est possible qu'il y ait un problème de fonctionnement.
→ Vérifiez le raccordement. Si le message d'erreur reste affiché, contactez votre revendeur Sony le plus proche.

PUSH EJT

Impossible d'éjecter le disque.
→ Appuyez sur ▲ (éjecter) (page 6).

READ

L'appareil lit toutes les informations de plage et d'album sur le disque.
→ Attendez que la lecture soit terminée et la lecture commence automatiquement. Selon la structure du disque, cette opération peut prendre plus d'une minute.

« L L L L » ou « 7 7 7 7 »

Pendant le retour ou l'avance rapide, vous avez atteint le début ou la fin du disque et vous ne pouvez pas aller plus loin.

« — »

Le caractère ne peut pas être affiché.

Si ces solutions ne permettent pas d'améliorer la situation, contactez votre revendeur Sony le plus proche.

Si vous portez l'appareil à réparer en raison d'un problème de lecture de CD, apportez le disque utilisé au moment où le problème s'est produit.

Para obtener información sobre la instalación y las conexiones, consulte el manual de instalación/conexiones suministrado.

CLASS 1 LASER PRODUCT

Esta etiqueta está situada en la parte inferior del chasis.

El fabricante de este producto es Sony Corporation, 1-7-1 Konan, Minato-ku, Tokio, 108-0075 Japón.

El representante autorizado para la aplicación de la directiva EMC y la seguridad de los productos es Sony Deutschland GmbH, Hedelfinger Strasse 61, 70327 Stuttgart, Alemania. Para cualquier cuestión relacionada con el servicio técnico o la garantía, consulte las direcciones facilitadas en los documentos de garantía o servicio técnico.

Advertencia si el encendido del barco no dispone de una posición ACC

Asegúrese de ajustar la función de desconexión automática (página 11). La unidad se desconectará completa y automáticamente en el tiempo establecido después de apagar la unidad lo cual evita que se agote la batería.

Si no ajusta la función de desconexión automática, mantenga pulsado (OFF) hasta que se apague la pantalla cada vez que apague el motor.



Tratamiento de los equipos eléctricos y electrónicos al final de su vida útil (aplicable en la Unión Europea y en países europeos con sistemas de recogida selectiva de residuos)

Este símbolo en el equipo o el embalaje indica que el presente producto no puede ser tratado como residuos domésticos normales, sino que debe entregarse en el correspondiente punto de recogida de equipos eléctricos y electrónicos. Al asegurarse de que este producto se desecha correctamente, Ud. ayuda a prevenir las consecuencias negativas para el medio ambiente y la salud humana que podrían derivarse de la incorrecta manipulación en el momento de deshacerse de este producto. El reciclaje de materiales ayuda a conservar los recursos naturales. Para recibir información detallada sobre el reciclaje de este producto, póngase en contacto con el ayuntamiento, el punto de recogida más cercano o el establecimiento donde ha adquirido el producto.



Microsoft, Windows Media y el logotipo de Windows son marcas comerciales o marcas comerciales

registradas de Microsoft Corporation en Estados Unidos o en otros países.

Bienvenido	4
----------------------	---

Procedimientos iniciales

Ajuste del reloj	4
Extracción del panel frontal	4
Colocación del panel frontal	5

Ubicación de los controles y operaciones básicas

Unidad principal	6
----------------------------	---

CD

Elementos de la pantalla	8
Reproducción repetida y aleatoria	8

Radio

Almacenamiento y recepción de emisoras	8
Almacenamiento automático — BTM	8
Almacenamiento manual	8
Recepción de las emisoras almacenadas	8
Sintonización automática	9
RDS (CDX-MR10)	9
Descripción general	9
Ajuste de AF y TA	10
Selección de PTY	10
Ajuste CT	10

Otras funciones

Cambio de los ajustes de sonido	11
Ajuste de las características del sonido	
— BAL/FAD/SUB	11
Personalización de la curva de ecualizador	
— EQ3	11
Definición de los elementos de configuración	
— SET	11
Uso de un equipo opcional	12
Equipo de audio auxiliar	12
Mando a distancia de tarjeta RM-X114	13
Mando a distancia subacuático	
RM-X11M	14

Información adicional







Precauciones	14
Notas sobre los discos	14
Orden de reproducción de los archivos	
MP3/WMA	15
Acerca de los archivos MP3	15
Acerca de los archivos WMA	16
Mantenimiento	16
Extracción de la unidad	16
Especificaciones	17
Solución de problemas	18
Mensajes/indicaciones de error	19

Bienvenido

Le agradecemos que haya adquirido este reproductor de discos compactos Sony. Mientras navega puede disfrutar de las funciones siguientes.

• Reproducción de CD

Puede reproducir discos CD-DA (incluidos CD TEXT) y CD-R/CD-RW (archivos MP3/WMA (página 15)).

Tipo de discos	Etiqueta del disco	
CD-DA		
MP3 WMA		
		

• Recepción de radio

– Puede almacenar hasta 6 emisoras de radio por banda.

CDX-M10:

FM1, FM2, FM3, AM1 y AM2

CDX-MR10:

FM1, FM2, FM3, MW y LW

– **BTM** (Memoria de la mejor sintonía): la unidad selecciona las emisoras que emiten la señal más intensa y las almacena.

• Servicios RDS

– Puede escuchar emisoras FM con el sistema de datos de radio (RDS) en Europa. (CDX-MR10)

• Ajuste del sonido

– **EQ3 stage2:** es posible seleccionar entre 7 curvas de ecualizador predefinidas.

• Conexión de un equipo auxiliar

Es posible conectar un dispositivo de audio portátil mediante la toma de entrada AUX situada en la parte frontal de la unidad.

Procedimientos iniciales

Ajuste del reloj

CDX-M10:

Indicación de 12 horas

CDX-MR10:

Indicación de 24 horas

1 Mantenga pulsado el botón de selección.

Aparece la pantalla de ajustes.

2 Pulse el botón de selección varias veces hasta que aparezca “CLOCK-ADJ”.

3 Pulse **(SEEK) +**.

La indicación de la hora parpadea.

4 Gire el selector de control de volumen para ajustar la hora y los minutos.

Para mover la indicación digital, pulse **(SEEK) -/+**.

5 Pulse el botón de selección.

La configuración finaliza y el reloj se inicia.

Para mostrar el reloj, pulse **(DSPL)**. Vuelva a pulsar **(DSPL)** para volver a la pantalla anterior.

Sugerencia

Es posible ajustar el reloj automáticamente con la función RDS (página 10). (CDX-MR10)

Extracción del panel frontal

Es posible extraer el panel frontal de la unidad para evitar el robo.

Alarma de precaución

Si ajusta el interruptor de la llave de encendido en la posición OFF sin extraer el panel frontal, la alarma de precaución sonará durante unos segundos.

La alarma solamente sonará si se utiliza el amplificador integrado.

1 Pulse **(OFF)**.

La unidad se apaga.

2 Pulse y, a continuación, tire del panel hacia usted.

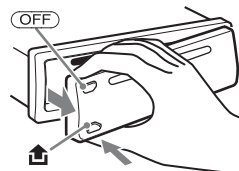

Notas

- No deje caer ni ejerza excesiva presión sobre el panel frontal o el visualizador.
- No someta el panel frontal al calor, a altas temperaturas ni a la humedad. Evite dejarlo en un barco amarrado.

Colocación del panel frontal

Acople la parte **(A)** del panel frontal con la parte **(B)** de la unidad, tal como se indica en la ilustración, y ponga el lado izquierdo en su sitio hasta que haga clic.

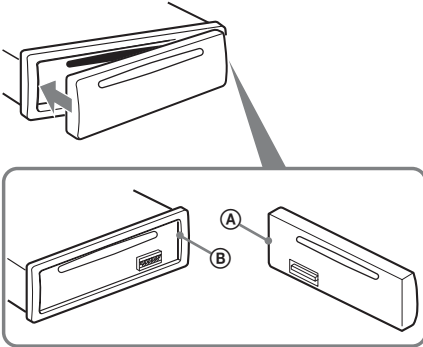
**Nota**

No coloque nada en la superficie interior del panel frontal.

Ubicación de los controles y operaciones básicas

Unidad principal

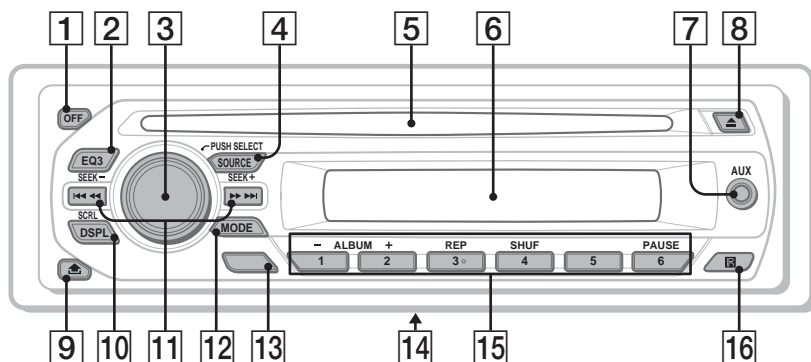

Esta sección contiene instrucciones sobre la ubicación de los controles y las operaciones básicas.

Para obtener información detallada, consulte las páginas correspondientes.

1 Botón OFF

Para apagar la unidad o detener la fuente.

2 Botón EQ3 (ecualizador) página 11

Para seleccionar el tipo de ecualizador (XPLOD, VOCAL, EDGE, CRUISE, SPACE, GRAVITY, CUSTOM u OFF).

3 Selector de control de volumen/botón de selección página 11

Para ajustar el volumen (girar); para seleccionar los elementos de configuración (pulsar y girar).

4 Botón SOURCE

Para encender la unidad o cambiar la fuente (Radio/CD/AUX).

5 Ranura del disco

Introduzca el disco (con la etiqueta hacia arriba) y se iniciará la reproducción.

6 Pantalla

7 Toma de entrada AUX página 12

Para conectar un dispositivo de audio portátil.

8 Botón ▲ (expulsar)

Para expulsar un disco.

9 Botón ▲ (liberación del panel frontal) página 4

10 Botón DSPL (pantalla)/SCRL (desplazamiento) página 8

Para cambiar los elementos en pantalla (pulsar); para desplazar el elemento en pantalla (mantener pulsado).

11 Botones SEEK +/-

CD:

Para omitir pistas (pulsar); para omitir pistas en forma continuada (pulsar y volver a pulsar antes de que transcurra 1 segundo y mantener pulsado); para avanzar o retroceder una pista rápidamente (mantener pulsado).

Radio:

Para sintonizar emisoras automáticamente (pulsar); para localizar una emisora manualmente (mantener pulsado).

12 Botón MODE página 8

Para seleccionar la banda de radio.

13 Botón BTM (CDX-M10) página 8

Para iniciar la función BTM (mantener pulsado).

AF (frecuencias alternativas)/

TA (anuncio de tráfico)/

PTY (tipo de programa) (CDX-MR10)

página 10

Para ajustar AF y TA (pulsar), para seleccionar PTY (mantener presionado) en RDS.

14 Selector de frecuencias (solamente CDX-M10)

(ubicado en la parte inferior de la unidad)

Consulte “Selector de frecuencias” en el manual de instalación/conexiones suministrado.

15 Botones numéricos

CD:

①/②: **ALBUM -/+** (durante la reproducción de MP3/WMA)

Para omitir álbumes (pulsar); para omitir álbumes continuamente (mantener pulsado).

③: **REP** página 8

④: **SHUF** página 8

⑥: **PAUSE**

Para insertar una pausa en la reproducción de un CD en esta unidad. Para cancelar esta función, vuelva a pulsar el botón.

Radio:

Para recibir emisoras almacenadas (pulsar); para almacenar emisoras (mantener pulsado).

16 Receptor del mando a distancia de tarjeta

Acerca de la tapa de la toma AUX

Cuando no utilice la toma de entrada AUX (⑦), utilice la tapa de la toma AUX suministrada para evitar que entre agua. Mantenga la tapa de la toma AUX fuera del alcance de los niños para evitar una ingestión accidental.

Elementos de la pantalla

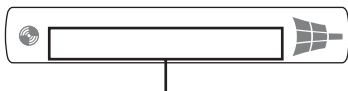

Número de pista/tiempo de reproducción transcurrido; nombre del disco/artista, número de álbum*¹, nombre del álbum, nombre de la pista, información de texto*², reloj

*1 El número de álbum se muestra solamente cuando se cambia de álbum.

*2 Durante la reproducción de un archivo MP3 aparece un indicador ID3, mientras que al reproducir un archivo WMA, aparece un indicador WMA.

Para cambiar los elementos de la pantalla, pulse **(DSPL)**.

Sugerencia

Los elementos que se muestran variarán en función del tipo de disco, el formato de grabación y los ajustes. Para obtener más información acerca de los archivos MP3/WMA, consulte página 15.

Reproducción repetida y aleatoria

1 Durante la reproducción, pulse **(3) (REP)** o **(4) (SHUF)** varias veces hasta que aparezca el ajuste deseado.

Seleccione	Para reproducir
(TRACK)	pistas en forma repetida.
(ALBUM)*	álbumes en forma repetida.
SHUF ALBUM*	álbumes en orden aleatorio.
SHUF DISC	discos en orden aleatorio.

* Cuando se reproduce un archivo MP3/WMA.

Para volver al modo de reproducción normal, seleccione **(OFF)** o **(SHUF OFF)**.

Almacenamiento y recepción de emisoras

Atención

Para sintonizar emisoras mientras navega, utilice la función Memoria de la mejor sintonía (BTM) para evitar accidentes.

Almacenamiento automático

— BTM

1 Pulse **(SOURCE)** varias veces hasta que aparezca **“TUNER”**.

Para cambiar la banda, pulse **(MODE)** varias veces.

2 Mantenga pulsado el botón de selección.

Aparece la pantalla de ajustes.

3 Pulse el botón de selección varias veces hasta que aparezca **“BTM”**.

4 Pulse **(SEEK) +**.

La unidad almacena las emisoras en el orden de frecuencia en los botones numéricos.

La unidad emite un pitido al almacenar el ajuste.

Almacenamiento mediante el botón BTM

(solamente CDX-M10)

Mantenga pulsado **(BTM)** hasta que **“BTM”** parpadee, en lugar de realizar los pasos del 2 al 4.

Almacenamiento manual

1 Mientras recibe la emisora que desee almacenar, mantenga pulsado un botón numérico (de **(1)** a **(6)**) hasta que aparezca **“MEMORY”**.

Nota

Si intenta almacenar otra emisora en el mismo botón numérico, se reemplazará la que estaba almacenada previamente.

Sugerencia

Si almacena una emisora RDS, el ajuste de AF/TA también se almacenará (página 10). (solamente CDX-MR10)

Recepción de las emisoras almacenadas

1 Seleccione la banda y, a continuación, pulse un botón numérico (de **(1)** a **(6)**).

Sintonización automática

1 Seleccione la banda y, a continuación, pulse (SEEK) +/- para buscar la emisora.

La búsqueda se detiene cuando la unidad recibe una emisora. Repita este procedimiento hasta recibir la emisora deseada.

Sugerencia

Si conoce la frecuencia de la emisora que desea escuchar, mantenga pulsado (SEEK) +/- para localizar la frecuencia aproximada y, a continuación, pulse (SEEK) +/- varias veces para ajustar la frecuencia deseada con mayor precisión (sintonización manual).

RDS (CDX-MR10)

Descripción general

Las emisoras FM con servicio de sistema de datos de radio (RDS) envían información digital inaudible junto con la señal de programa de radio normal.

Elementos de la pantalla

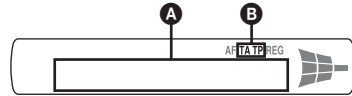

- A** Frecuencia*1 (nombre del servicio del programa), número de presintonía, reloj, datos RDS
- B** TA/TP*2

1 Durante la recepción de una emisora RDS, aparece en la pantalla "" a la izquierda de la indicación de frecuencia.

*2 "TA" parpadea mientras se recibe información de tráfico. "TP" se ilumina mientras se recibe una emisora de este tipo.

Para cambiar los elementos de la pantalla **A**, pulse (DSPL).

Servicios RDS

Esta unidad proporciona servicios RDS automáticamente como se indica a continuación:

AF (frecuencias alternativas)

Selecciona y vuelve a sintonizar la emisora que tenga la señal más intensa de la red. Mediante esta función, podrá escuchar de forma continua el mismo programa durante trayectos de larga distancia sin tener que volver a sintonizar la misma emisora manualmente.

TA (anuncio de tráfico)/TP (programa de tráfico)

Proporciona la información/los programas actuales de tráfico. Cualquier información/programa recibido, interrumpirá la fuente seleccionada actual.

PTY (tipos de programa)

Muestra el tipo de programa que se recibe actualmente. Asimismo, busca el tipo de programa seleccionado.

CT (hora del reloj)

Los datos CT de la transmisión RDS ajustan el reloj.

Notas

- En función del país/región, no todas las funciones del servicio RDS estarán disponibles.
- El servicio RDS no funcionará si la señal es demasiado débil o si la emisora que sintoniza no transmite datos RDS.

Ajuste de AF y TA

1 Pulse **(AF/TA)** varias veces hasta que aparezca el ajuste deseado.

Seleccione	Para
AF-ON	activar AF y desactivar TA.
TA-ON	activar TA y desactivar AF.
AF, TA-ON	activar AF y TA.
AF, TA-OFF	desactivar AF y TA.

Almacenamiento de emisoras RDS con el ajuste de las funciones AF y TA

Es posible preestablecer emisoras RDS con el ajuste AF/TA. Si utiliza la función BTM, sólo se almacenan las emisoras RDS con el mismo ajuste AF/TA.

Es posible preestablecer emisoras manualmente tanto si son RDS como si no, con el ajuste AF/TA que corresponda.

1 Ajuste AF/TA y, a continuación, almacene la emisora con BTM o manualmente.

Recepción de anuncios de emergencia

Con las funciones AF o TA activadas, los anuncios de emergencia interrumpirán automáticamente la fuente seleccionada actual.

Sugerencia

Si ajusta el nivel de volumen durante un anuncio de tráfico, ese nivel se almacenará en la memoria para los siguientes anuncios de tráfico, independientemente del nivel de volumen normal.

Permanencia en un programa regional — REG

Si la función AF está activada: la configuración de fábrica de la unidad restringe la recepción a una región específica, por este motivo, no cambiará a otra emisora regional con una frecuencia más intensa.

Si abandona la zona de recepción de dicho programa regional, ajuste “REG-OFF” en la configuración durante la recepción FM (página 12).

Nota

Esta función no está disponible en el Reino Unido ni en algunas otras zonas.

Función Local Link (sólo en el Reino Unido)

Esta función permite seleccionar otras emisoras locales de la zona, aunque no estén almacenadas en los botones numéricos.

1 Durante la recepción FM, pulse un botón numérico (de **(1)** a **(6)**) en el cual esté almacenada una emisora local.

2 Transcurridos 5 segundos, vuelva a pulsar el botón numérico de la emisora local. Repita este procedimiento hasta recibir la emisora local.

Selección de PTY

1 Mantenga pulsado **(AF/TA)** (PTY) durante la recepción de FM.

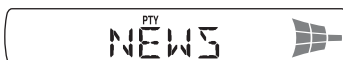

El nombre del tipo de programa actual aparece si la emisora transmite datos PTY.

2 Pulse **(AF/TA)** (PTY) varias veces hasta que aparezca el tipo de programa deseado.

3 Pulse **(SEEK) -/+**.

La unidad comienza la búsqueda de emisoras que ofrezcan el tipo de programa seleccionado.

Tipos de programas

NEWS (noticias), **AFFAIRS** (temas de actualidad), **INFO** (información), **SPORT** (deportes), **EDUCATE** (educación), **DRAMA** (drama), **CULTURE** (cultura), **SCIENCE** (ciencia), **VARIED** (variado), **POP M** (música popular), **ROCK M** (música rock), **EASY M** (música ligera), **LIGHT M** (clásica ligera), **CLASSICS** (clásica), **OTHER M** (otros tipos de música), **WEATHER** (el tiempo), **FINANCE** (finanzas), **CHILDREN** (programas infantiles), **SOCIAL A** (temas sociales), **RELIGION** (religión), **PHONE IN** (entrada de teléfono), **TRAVEL** (viajes), **LEISURE** (ocio), **JAZZ** (música jazz), **COUNTRY** (música country), **NATION M** (música nacional), **OLDIES** (música de décadas pasadas), **FOLK M** (música folk), **DOCUMENT** (documental)

Nota

No es posible utilizar esta función en países/regiones en los que no estén disponibles los datos PTY.

Ajuste CT

1 Ajuste “CT-ON” en la configuración (página 11).

Notas

- Es posible que la función CT no funcione aunque se reciba una emisora RDS.
- Puede haber una diferencia entre la hora de la función CT y la hora real.

Otras funciones

Cambio de los ajustes de sonido

Ajuste de las características del sonido — BAL/FAD/SUB

Puede ajustar el balance, el equilibrio y el volumen del altavoz potenciador de graves.

- 1 **Pulse el botón de selección varias veces hasta que aparezca “BAL”, “FAD” o “SUB”.**

El elemento cambia de la manera siguiente:

LOW*1 → **MID***1 → **HI***1 →

BAL (izquierdo-derecho) →

FAD (frontal-posterior) →

SUB (volumen del altavoz potenciador de graves)*2 → **AUX***3

*1 Si está activado EQ3 (página 11).

*2 Cuando la salida de audio se ajusta en “SUB” (página 12).

“ATT” aparece con el ajuste más bajo y puede ajustarse hasta con 21 intervalos.

*3 Si está activada la fuente AUX (página 12).

- 2 **Gire el selector de control de volumen para ajustar el elemento seleccionado.**

Después de 3 segundos, se completa el ajuste y la pantalla vuelve al modo de reproducción/recepción normal.

Personalización de la curva de ecualizador — EQ3

“CUSTOM” de EQ3 le permite realizar sus propios ajustes en el ecualizador.

- 1 **Seleccione una fuente y pulse  varias veces para seleccionar “CUSTOM”.**

- 2 **Pulse el botón de selección varias veces hasta que aparezca “LOW”, “MID” o “HI”.**

- 3 **Gire el selector de control de volumen para ajustar el elemento seleccionado.**

El nivel de volumen puede ajustarse en intervalos de 1 dB entre -10 dB y +10 dB.

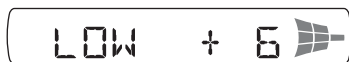

Repita los pasos 2 y 3 para ajustar la curva de ecualizador.

Para restablecer la curva de ecualizador ajustada en fábrica, mantenga pulsado el botón de selección antes de que finalice el ajuste.

Después de 3 segundos, se completa el ajuste y la pantalla vuelve al modo de reproducción/recepción normal.

Sugerencia

También es posible ajustar otros tipos de ecualizador.

Definición de los elementos de configuración — SET

- 1 **Mantenga pulsado el botón de selección.**
Aparece la pantalla de ajustes.
- 2 **Pulse el botón de selección varias veces hasta que aparezca el elemento deseado.**
- 3 **Gire el selector de control de volumen para seleccionar el ajuste (por ejemplo, “ON” u “OFF”).**
- 4 **Mantenga pulsado el botón de selección.**

La configuración finaliza y la pantalla vuelve al modo de reproducción/recepción normal.

Nota

Los elementos que se muestran en pantalla variarán en función de la fuente y del ajuste.

Se pueden ajustar los elementos siguientes (consulte la referencia de la página para obtener más información):

“●” indica el ajuste predeterminado.

CLOCK-ADJ (ajuste del reloj) (página 4)

CT*1 (hora del reloj)

Permite ajustar “CT-ON” o “CT-OFF” (●) (página 9, 10).

BEEP

Permite ajustar “BEEP-ON” (●) o “BEEP-OFF”.

AUX-A*2 (audio AUX)

Permite ajustar la pantalla de la fuente auxiliar en “AUX-A-ON” (●) o “AUX-A-OFF” (página 12).

A.OFF (desconexión automática)

Para desconectar la alimentación automáticamente una vez transcurrido un período de tiempo deseado cuando la unidad está apagada,

– “A.OFF-NO” (●), “A.OFF-30S (segundos)”, “A.OFF-30M (minutos)” o “A.OFF-60M (minutos)”.

continúa en la página siguiente →

REAR/SUB*2

Para cambiar la salida de audio.

- “REAR-OUT” (●): para que la salida se realice a través de un amplificador de potencia.
- “SUB-OUT”: para que la salida se realice a través de un altavoz potenciador de graves.

DEMO (demostración)

Para ajustar “DEMO-ON” (●) o “DEMO-OFF”.

DIM (atenuador)

- Para cambiar el brillo de la pantalla.
- “DIM-ON”: para atenuar la pantalla.
 - “DIM-OFF” (●): para desactivar el atenuador.

M.DSPL (desplazamiento de indicaciones)

- “M.DSPL-ON” (●): para mostrar los patrones de movimiento.
- “M.DSPL-OFF”: para desactivar el desplazamiento de indicaciones.

A.SCRL (desplazamiento automático)

Para desplazar automáticamente los elementos de la pantalla cuando se cambia de álbum o pista.

- “A.SCRL-ON” (●): para que se desplacen.
- “A.SCRL-OFF”: para que no se desplacen.

LOCAL (modo de búsqueda local)

- “LOCAL-ON”: para que se sintonicen solamente las emisoras de señal más intensa.
- “LOCAL-OFF” (●): para ajustar la recepción normal.

MONO*3 (modo monoaural)

Para mejorar una recepción de FM defectuosa, seleccione el modo de recepción monoaural.

- “MONO-ON”: para escuchar las emisiones estéreo en monoaural.
- “MONO-OFF” (●): para escuchar las emisiones estéreo en estéreo.

REG*1*3 (regional)

Permite ajustar “REG-ON” (●) o “REG-OFF” (página 10).

LPF*4 (filtro de paso bajo)

Para seleccionar la frecuencia de corte del altavoz potenciador de graves: “LPF OFF” (●), “LPF125Hz” o “LPF 78Hz”.

LOUD (sonoridad)

Permite escuchar el sonido con claridad a niveles de volumen bajo.

- “LOUD-ON”: para reforzar los agudos y graves.
- “LOUD-OFF” (●): para no reforzar los agudos y graves.

BTM (página 8)

*1 Solamente CDX-MR10

*2 Cuando la unidad está apagada.

*3 Cuando se recibe FM.

*4 Cuando la salida de audio se ajusta en “SUB”.

Uso de un equipo opcional

Equipo de audio auxiliar

Si conecta un dispositivo de audio portátil opcional a la toma de entrada AUX (minitoma estéreo) de la unidad y simplemente selecciona la fuente, podrá escuchar el sonido por los altavoces del barco. Puede ajustar cualquier diferencia en el nivel de volumen entre la unidad y el dispositivo de audio portátil. Siga este procedimiento:

Conexión del dispositivo de audio portátil

- 1 Apague el dispositivo de audio portátil.
- 2 Baje el volumen de la unidad.
- 3 Conéctelo a la unidad.

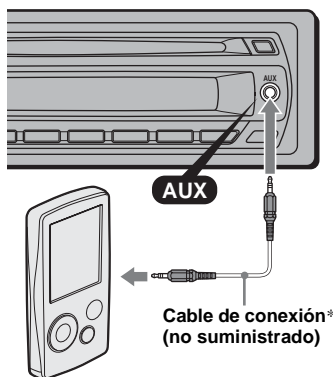

* Asegúrese de utilizar una clavija recta.

Ajuste del nivel de volumen

Asegúrese de ajustar el volumen de cada dispositivo de audio conectado antes de la reproducción.

- 1 Baje el volumen de la unidad.
- 2 Pulse (SOURCE) varias veces hasta que aparezca “AUX”. Aparece “FRONT IN”.
- 3 Inicie la reproducción del dispositivo de audio portátil a un volumen moderado.
- 4 Ajuste el volumen acostumbrado en la unidad.
- 5 Pulse el botón de selección varias veces hasta que aparezca “AUX” y, a continuación, gire el selector de control de volumen para ajustar el nivel de entrada (de -8 dB a +18 dB).

Mando a distancia de tarjeta RM-X114

Los botones correspondientes del mando a distancia de tarjeta controlan las mismas funciones que los de la unidad.

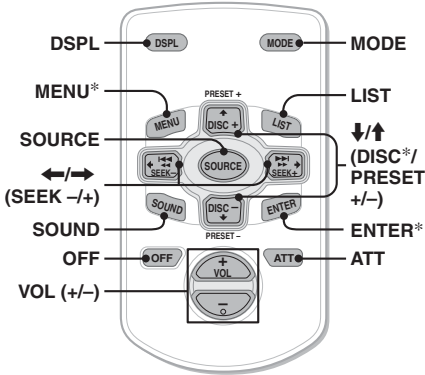

Los botones siguientes del mando a distancia de tarjeta también presentan botones y funciones distintos de los de la unidad.

- **Botón DSPL (pantalla)**
Para cambiar los elementos de la pantalla.
- **Botones ←/→ (SEEK -/+)**
Permiten controlar el CD o la radio, de la misma manera que con (SEEK) -/+ en la unidad.
- **Botón SOUND**
Funciona de la misma manera que el botón de selección de la unidad.
- **Botones VOL (volumen) +/-**
Para ajustar el volumen.
- **Botón LIST**
Para seleccionar PTY en RDS. (Solamente CDX-MR10)
- **Botones ↑/↓ (DISC*/PRESET +/-)**
Para controlar el CD, de la misma manera que con (1)/(2) (ALBUM -/+) en la unidad.
- **Botón ATT (atenuación)**
Para atenuar el sonido. Para cancelar esta función, vuelva a pulsar el botón.

* La función no está disponible en esta unidad.

Nota

Si la unidad está apagada y desaparece la indicación de pantalla, no se podrá utilizar con el mando a distancia salvo que se pulse (SOURCE) en la unidad o se inserte un disco para activarla en primer lugar.

Sustitución de la pila de litio

En condiciones normales, la pila durará aproximadamente 1 año. (La vida útil puede ser menor, dependiendo de las condiciones de uso.) Cuando la pila está próxima a agotarse, el campo de acción del control remoto de tarjeta es menor. Cámbiela por una pila de litio CR2025 nueva. Si se utiliza una pila distinta, podría producirse un incendio o una explosión.



Notas sobre la pila de litio

- Mantenga la pila de litio fuera del alcance de los niños. En caso de tragarse la pila, póngase en contacto inmediatamente con el médico.
- Limpie la pila con un paño seco para garantizar un buen contacto.
- Asegúrese de colocar la pila con la polaridad correcta.
- No coja la pila con pinzas metálicas, ya que podría producirse un cortocircuito.

ADVERTENCIA

La pila puede explotar si no se emplea adecuadamente.
No recargue la pila; tampoco la desmonte ni la arroje al fuego.

Mando a distancia subacuático RM-X11M

Ubicación de los controles

Los botones correspondientes del mando a distancia subacuático controlan las mismas funciones que los de la unidad.

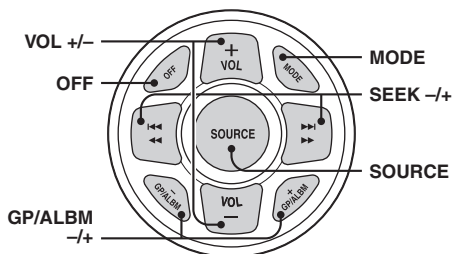

Los siguientes controles del mando a distancia subacuático requieren una operación diferente a los de la unidad.

- **Botones VOL (volumen) +/-**
Igual que el selector de control de volumen de la unidad.
- **Botones GP/ALBM +/-**
Funciona como (1)/(2) (ALBUM +/-) de la unidad.

Información adicional

Precauciones

- Si el barco se ha amarrado bajo la luz directa del sol, deje que la unidad se enfríe antes de utilizarla.
- La antena motorizada se extenderá automáticamente mientras la unidad se encuentre en funcionamiento.

Condensación de humedad

En días lluviosos o en zonas muy húmedas, es posible que se condense humedad en el interior de las lentes y la pantalla de la unidad. Si esto ocurre, la unidad no funcionará correctamente. En este caso, retire el disco y espere aproximadamente una hora hasta que se evapore la humedad.

Para mantener una alta calidad de sonido

Asegúrese de no derramar zumos ni refrescos sobre la unidad o los discos.

Notas sobre los discos

- Para mantener los discos limpios, no toque su superficie. Tómelos por los bordes.
- Guarde los discos en sus cajas o en los cargadores de discos cuando no los use.
- No someta los discos al calor ni a altas temperaturas. Evite dejarlos en un barco amarrado.
- No adhiera etiquetas ni utilice discos con residuos de pegamento o tinta. Tales discos pueden dejar de girar durante el uso, lo que provocaría un fallo de funcionamiento o daños en el disco.



- No utilice discos con etiquetas u adhesivos. Su uso puede producir los siguientes fallos de funcionamiento:
 - Imposibilidad de expulsar el disco (debido a una etiqueta o adhesivo que se despega y obstruye el mecanismo de expulsión).
 - Imposibilidad de leer los datos de audio correctamente (por ejemplo, se interrumpe la reproducción o simplemente no se produce) debido a que el calor contrae el adhesivo o la etiqueta y hace que el disco se deforme.
- No se pueden reproducir en esta unidad discos con formas no estándar (por ejemplo, formas de corazón, cuadrado o estrella). Si intenta la reproducción de este tipo de discos, puede dañar la unidad. No utilice este tipo de discos.
- No es posible reproducir discos compactos de 8 cm.

- Antes de reproducir los discos, límpielos con un paño de limpieza disponible en el mercado. Hágalo desde el centro hacia los bordes. No utilice disolventes como bencina, diluyentes, productos de limpieza disponibles en el mercado ni aerosoles antiestáticos para discos analógicos.



Notas sobre los discos CD-R/CD-RW

- Según el estado del disco o el equipo utilizado para su grabación, es posible que algunos discos CD-R/CD-RW no puedan reproducirse en esta unidad.
- No es posible reproducir un disco CD-R/CD-RW que no esté finalizado.
- La unidad es compatible con la norma ISO 9660 de formato de nivel 1/nivel 2, con la norma Joliet/Romeo en cuanto al formato de expansión y con Multi Session.
- Cantidad máxima de:
 - carpetas (álbumes): 150 (incluidas la carpeta raíz y las carpetas vacías).
 - archivos (pistas) y carpetas contenidas en un disco: 300 (si un nombre de archivo o carpeta contiene muchos caracteres, este número puede ser inferior a 300).
 - caracteres que se pueden visualizar en el nombre de un archivo o carpeta: 32 (Joliet) o 64 (Romeo).
- Cuando el disco se graba en Multi Session, sólo se reconoce y reproduce la primera pista del formato de la primera sesión (el resto de formatos se omite). La prioridad de formatos es CD-DA y MP3/WMA.
 - Cuando la primera pista es un CD-DA, solamente se reproduce el CD-DA de la primera sesión.
 - Cuando la primera pista no es un CD-DA, se reproduce una sesión de MP3/WMA. Si el disco no contiene datos en ninguno de estos formatos, aparece “NO MUSIC”.

Discos de música codificados con tecnologías de protección de los derechos de autor

Este producto ha sido diseñado para reproducir discos que cumplen con el estándar Compact Disc (CD).

Recientemente, algunas compañías discográficas comercializan discos de música codificados con tecnologías de protección de derechos de autor.

Tenga en cuenta que, entre estos discos, algunos no cumplen con el estándar CD, por lo que no podrán reproducirse con este producto.

Nota sobre discos DualDisc

Un DualDisc es un disco de dos caras que combina material grabado en DVD en una cara con material de audio digital en la otra cara. Sin embargo, como el lado del material de audio no cumple con la norma Compact Disc (CD), no es seguro que la reproducción pueda hacerse en este producto.

Orden de reproducción de los archivos MP3/WMA

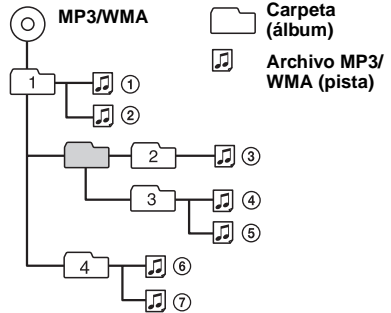

Acerca de los archivos MP3

- MP3, que significa MPEG-1 Audio Layer-3, es un formato estandarizado que permite comprimir archivos de música. Comprime datos de CD de audio a aproximadamente 1/10 de su tamaño original.
- Las versiones 1.0, 1.1, 2.2, 2.3 y 2.4 del indicador ID3 se aplican solamente al formato MP3. El indicador ID3 puede tener de 15/30 caracteres (versiones 1.0 y 1.1) o de 63/126 caracteres (versiones 2.2, 2.3 y 2.4).
- Cuando nombre un archivo MP3, asegúrese de añadir la extensión “.mp3” al nombre de archivo.
- Durante la reproducción o el avance o retroceso rápido de un archivo MP3 grabado en VBR (velocidad de bits variable), es posible que el tiempo de reproducción transcurrido no coincida con la realidad.

Nota

Si reproduce un archivo MP3 con una velocidad de bits alta como, por ejemplo, 320 kbps, es posible que el sonido sea intermitente.

Acerca de los archivos WMA

- WMA, que significa Windows Media Audio, es un formato estandarizado que permite comprimir archivos de música. Comprime datos de CD de audio a aproximadamente 1/22* de su tamaño original.
- El indicador WMA tiene 63 caracteres.
- Cuando nombre un archivo WMA, asegúrese de añadir la extensión “.wma” al nombre de archivo.
- Durante la reproducción o el avance o retroceso rápido de un archivo WMA grabado en VBR (velocidad de bits variable), es posible que el tiempo de reproducción transcurrido no coincida con la realidad.

* solamente de los 64 kbps

Nota

La reproducción de los siguientes archivos WMA no es compatible.

- compresión sin pérdidas
- protegidos por derechos de autor

Si desea realizar alguna consulta o solucionar algún problema relativo a la unidad que no se trate en este manual, póngase en contacto con el distribuidor Sony más cercano.

Mantenimiento

Cambio del fusible

Al cambiar el fusible, asegúrese de utilizar uno con el mismo amperaje indicado en el fusible original. Si se funde el fusible, compruebe la conexión de la alimentación y cambie el fusible. Si el fusible se vuelve a fundir después de cambiarlo, es posible que haya un problema interno. En este caso, póngase en contacto con su distribuidor de Sony.

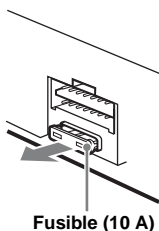

Fusible (10 A)

Limpieza de los conectores

Es posible que la unidad no funcione correctamente si los conectores entre la unidad y el panel frontal no están limpios. Para evitarlo, extraiga el panel frontal (página 4) y limpie los conectores con un bastoncillo de algodón. No aplique demasiada fuerza. Si lo hace, podría dañar los conectores.

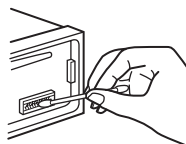

Unidad principal

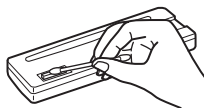

Parte posterior del panel frontal

Notas

- Por motivos de seguridad, apague el encendido antes de limpiar los conectores y extraiga la llave de encendido.
- Nunca toque los conectores directamente con los dedos ni con dispositivos de metal.

Extracción de la unidad

1 Extraiga el marco de protección.

- 1 Extraiga el panel frontal (página 4).
- 2 Enganche las llaves de liberación al marco de protección.

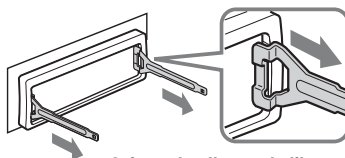

Orienta las llaves de liberación en la dirección indicada.

- 3 Tire de las llaves de liberación para retirar el marco de protección.

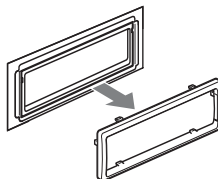

2 Extraiga la unidad.

- 1 Inserte ambas llaves de liberación al mismo tiempo hasta que encajen con un clic.

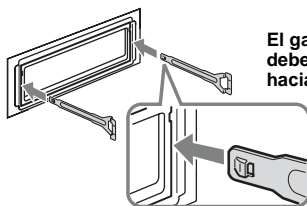

El gancho debe mirar hacia adentro.

- 2 Tire de las llaves de liberación para extraer la unidad.

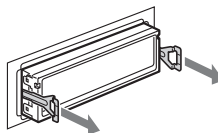

- ③ Deslice la unidad para extraerla del soporte de montaje.

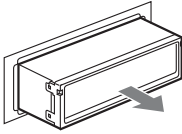

Especificaciones

Sección del reproductor de CD

Relación señal-ruido: 120 dB
Respuesta de frecuencia: de 10 a 20.000 Hz
Fluctuación y trémolo: inferior al límite medible

Sección del sintonizador

CDX-M10:

FM

Rango de sintonización:
de 87,5 a 108,0 MHz (a intervalos de 50 kHz)
de 87,5 a 107,9 MHz (a intervalos de 200 kHz)

Intervalo de sintonización de FM:
50 kHz/200 kHz intercambiable

Terminal de antena: conector de antena externa

Frecuencia intermedia: 10,7 MHz/450 kHz
Sensibilidad útil: 9 dBf
Selectividad: 75 dB a 400 kHz
Relación señal-ruido: 67 dB (estéreo), 69 dB (mono)
Distorsión armónica a 1 kHz: 0,5 % (estéreo),
0,3 % (mono)

Separación: 35 dB a 1 kHz
Respuesta de frecuencia: de 30 a 15.000 Hz

AM

Rango de sintonización:
de 531 a 1.602 kHz (a intervalos de 9 kHz)
de 530 a 1.710 kHz (a intervalos de 10 kHz)

Intervalo de sintonización de AM:
9 kHz/10 kHz intercambiable

Terminal de antena: conector de antena externa
Frecuencia intermedia: 10,7 MHz/450 kHz
Sensibilidad: 30 μ V

CDX-MR10:

FM

Rango de sintonización: de 87,5 a 108,0 MHz
Terminal de antena: conector de antena externa
Frecuencia intermedia: 10,7 MHz/450 kHz
Sensibilidad útil: 9 dBf
Selectividad: 75 dB a 400 kHz
Relación señal-ruido: 67 dB (estéreo), 69 dB (mono)
Distorsión armónica a 1 kHz: 0,5 % (estéreo),
0,3 % (mono)

Separación: 35 dB a 1 kHz
Respuesta de frecuencia: de 30 a 15.000 Hz

MW/LW

Rango de sintonización:
MW: 531 – 1.602 kHz
LW: 153 – 279 kHz

Terminal de antena: conector de antena externa
Frecuencia intermedia: 10,7 MHz/450 kHz
Sensibilidad: MW: 30 μ V, LW: 40 μ V

Sección del amplificador de potencia

Salidas: salidas de altavoz (conectores de sellado seguro)

Impedancia de altavoz: de 4 a 8 Ω

Máxima potencia de salida: 52 W \times 4 (a 4 Ω)

General

Salidas:

Terminal de salidas de audio (intercambiable entre altavoz potenciador de graves y posterior)
Terminal de control de relé de la antena motorizada
Terminal de control del amplificador de potencia

Entradas:

Terminal de control ATT de teléfono (solamente CDX-MR10)
Terminal de entrada del mando a distancia
Terminal de entrada de la antena
Toma de entrada AUX (minitoma estéreo)

Controles de tono:

Graves: \pm 10 dB a 60 Hz (XPLOD)
Medios: \pm 10 dB a 1 kHz (XPLOD)
Agudos: \pm 10 dB a 10 kHz (XPLOD)

Alimentación: batería de barco cc de 12 V (masa negativa)

Dimensiones: aprox. 178 \times 50 \times 179 mm (an/al/prf)

Dimensiones de montaje: aprox. 182 \times 53 \times 162 mm (an/al/prf)

Peso: aprox. 1,2 kg

Accesorios suministrados:

Tapa de la toma AUX
Componentes de instalación y conexiones (1 juego)

Equipo y accesorios opcionales:

Mando a distancia subacuático: RM-X11M
Mando a distancia de tarjeta: RM-X114

Es posible que su distribuidor no comercialice algunos de los accesorios que figuran en la lista anterior. Para obtener más información, consulte al distribuidor.

Tecnología de codificación de audio MPEG Layer-3 y patentes bajo licencia de Fraunhofer IIS y Thomson.

Este producto está protegido por los derechos de propiedad intelectual de Microsoft Corporation. Queda prohibido el uso o la distribución de esta tecnología fuera de este producto si no se dispone de una licencia de Microsoft o una división autorizada de Microsoft.

El diseño y las especificaciones pueden variar sin previo aviso.

continúa en la página siguiente →

- Ciertas placas del circuito impreso no contienen retardantes de llama halogenados.
- Los chasis impresos no contienen retardantes de llama halogenados.
- Para el material de relleno y protección se ha utilizado papel.

Solución de problemas

La siguiente lista de comprobación pretende facilitar la solución de los problemas que surjan con la unidad.

Antes de consultar la siguiente lista de comprobación, verifique los procedimientos de conexión y de funcionamiento.

General

La unidad no recibe alimentación.

- Revise la conexión. Si todo está en orden, compruebe el fusible.
- Si la unidad está apagada y la pantalla desaparece, no se puede operar con el mando a distancia.
→ Encienda la unidad.

La antena motorizada no se extiende.

La antena motorizada no dispone de una caja de relé.

No se emite el sonido.

- El volumen está demasiado bajo.
- Está activada la función ATT o la función ATT de teléfono (cuando se conecta el cable de interfaz de un teléfono para automóvil al cable ATT).
- La posición del control de equilibrio "FAD" no está ajustada para un sistema de 2 altavoces.

No se escuchan pitidos.

- El sonido de los pitidos está cancelado (página 11).
- Se encuentra conectado un amplificador de potencia opcional y no está usando el amplificador integrado.

El contenido de la memoria se borró.

- Se desconectó el cable de fuente de alimentación o la batería.
- El cable de fuente de alimentación no está conectado correctamente.

Las emisoras almacenadas y la hora correcta se borraron.

El fusible se fundió.

Se escucha ruido cuando se cambia la posición del interruptor de la llave de encendido.

Los cables no coinciden correctamente con el conector de alimentación auxiliar del barco.

Durante la reproducción o recepción, se inicia el modo de demostración.

Si no se realiza ninguna operación durante 5 minutos con el ajuste "DEMO-ON", se inicia el modo de demostración.

→ Ajuste "DEMO-OFF" (página 12).

Las indicaciones desaparecen del visualizador o no aparecen en él.

- El atenuador está ajustado en "DIM-ON" (página 12).
- La pantalla se apaga si mantiene pulsado (OFF).
→ Mantenga pulsado (OFF) en la unidad hasta que se ilumine la pantalla.
- Los conectores están sucios (página 16).

No funciona la desconexión automática.

La unidad está encendida. La función de desconexión automática se activa después de apagar la unidad.

→ Apague la unidad.

Reproducción de CD

No es posible introducir el disco.

- Ya hay un disco insertado.
- El disco se insertó a la fuerza al revés o en forma incorrecta.

No se inicia la reproducción.

- El disco es defectuoso o está sucio.
- Los discos CD-R/CD-RW no son para audio (página 15).

No es posible reproducir archivos MP3/WMA.

El disco no es compatible con el formato y la versión del archivo MP3/WMA (página 15).

Los archivos MP3/WMA tardan más tiempo en reproducirse que los demás.

El inicio de la reproducción de los siguientes discos tarda algo más de tiempo.

- disco grabado con una estructura de árbol complicada.
- disco grabado en Multi Session.
- disco al que es posible añadir datos.

Los elementos de la pantalla no se desplazan.

- En el caso de discos con muchos caracteres, es posible que éstos no se desplacen.
- "A.SCR.L" está ajustado en "OFF".
→ Ajuste "A.SCR.L-ON" (página 12).
→ Mantenga pulsado (DSPL) (SCR.L).

Se producen saltos de sonido.

- La instalación no es correcta.
→ Instale la unidad en un ángulo inferior a 45° en una parte firme del barco.
- El disco es defectuoso o está sucio.

El disco no se expulsa.

Pulse  (expulsar) (página 6).

Recepción de radio

No es posible recibir la emisoras.

Hay ruidos que obstaculizan el sonido.

- Conecte un cable de control de antena motorizada (azul) o un cable de fuente de alimentación auxiliar (rojo) al cable de fuente de alimentación del amplificador de antena del barco (sólo si el barco dispone de antena integrada en el cristal posterior o lateral).
- Compruebe la conexión de la antena del barco.
- La antena automática no se extiende.
→ Compruebe la conexión del cable de control de la antena del barco.
- Revise la frecuencia.

No es posible utilizar la sintonización programada.

- Almacene la frecuencia correcta en la memoria.
- La señal de emisión es demasiado débil.

No es posible utilizar la sintonización automática.

- El ajuste del modo de búsqueda local no es correcto.
 - La sintonización se detiene con demasiada frecuencia:
 - Ajuste “LOCAL-ON” (página 12).
 - La sintonización no se detiene en una emisora:
 - Ajuste “MONO-ON” (página 12).
- La señal de emisión es demasiado débil.
 - Utilice la sintonización manual.

Durante la recepción de FM, la indicación “ST” parpadea.

- Sintonice la frecuencia con precisión.
- La señal de emisión es demasiado débil.
 - Ajuste “MONO-ON” (página 12).

Un programa de FM emitido en estéreo se escucha en monoaural.

La unidad se encuentra en el modo de recepción monoaural.
→ Ajuste “MONO-OFF” (página 12).

RDS (CDX-MR10)

La búsqueda (SEEK) comienza después de unos segundos de escucha.

La emisora no es TP o tiene una señal débil.
→ Desactive TA (página 10).

No hay información de tráfico.

- Active TA (página 10).
- La emisora no emite información de tráfico a pesar de ser TP.
 - Sintonice otra emisora.

PTY muestra “- - - - -”.

- La emisora actual no es RDS.
- No se reciben datos RDS.
- La emisora no especifica el tipo de programa.

Mensajes/indicaciones de error

ERROR

- El disco está sucio o se insertó al revés.
 - Límpielo o insértelo correctamente.
- Se insertó un disco vacío.
- El disco no se puede reproducir debido a un problema.
 - Inserte otro disco.

FAILURE

La conexión de los altavoces o de los amplificadores es incorrecta.

→ Consulte el manual de instalación/conexiones de este modelo para revisar la conexión.

L. SEEK +/-

El modo de búsqueda local está activado durante la sintonización automática.

NO AF (solamente CDX-MR10)

No hay frecuencia alternativa para la emisora actual.
→ Pulse (SEEK) +/- mientras el nombre del servicio del programa parpadea. La unidad empieza a buscar otra frecuencia con los mismos datos PI (identificación de programa) (y aparece “PI SEEK”).

NO INFO

No se ha grabado información de texto en el archivo MP3/WMA.

NO MUSIC

El disco no contiene ningún archivo de música.
→ Inserte un CD de música en esta unidad

NO NAME

No se ha grabado ningún nombre de disco/pista en la pista.

NO TP (solamente CDX-MR10)

La unidad continúa buscando emisoras TP disponibles.

OFFSET

Es posible que se haya producido un error interno.
→ Revise la conexión. Si el indicador de error permanece en pantalla, póngase en contacto con el distribuidor Sony más cercano.

PUSH EJT

No es posible expulsar el disco.
→ Pulse  (expulsar) (página 6).

READ

La unidad está leyendo toda la información de pistas y de álbumes del disco.
→ Espere hasta que finalice la lectura y se inicie la reproducción automáticamente. Es posible que tarde más de un minuto en función de la estructura del disco.

“ L L L L L ” o “ 7 7 7 7 ”

Durante la operación de retraso o avance rápido, llegó al principio o al final del disco, por lo que no es posible continuar.

“ _ ”

No se puede mostrar el carácter con la unidad.

Si estas soluciones no ayudan a mejorar la situación, póngase en contacto con el distribuidor Sony más cercano.

Si entrega la unidad para su reparación a causa de problemas en la reproducción de CD, lleve el disco que se utilizó cuando se produjo el problema.

Wichtig!

Bitte nehmen Sie sich etwas Zeit, um den Geräte-Pass vollständig auszufüllen. Dieser befindet sich auf der hinteren Umschlagseite dieser Bedienungsanleitung.

Zur Installation und zum Anschluss siehe die mitgelieferte Installations-/Anschlussanleitung.

**CLASS 1
LASER PRODUCT**

Dieses Etikett befindet sich an der Unterseite des Gehäuses.

Der Hersteller dieses Produkts ist Sony Corporation, 1-7-1 Konan, Minato-ku, Tokio, 108-0075, Japan.

Autorisierter Vertreter für EMV und Produktsicherheit ist die Sony Deutschland GmbH, Hedelfinger Strasse 61, 70327 Stuttgart, Deutschland. Für Fragen im Zusammenhang mit Kundendienst oder Garantie wenden Sie sich bitte an die in den separaten Kundendienst- oder Garantieunterlagen genannten Adressen.



Entsorgung von gebrauchten elektrischen und elektronischen Geräten (anzuwenden in den Ländern der Europäischen Union und anderen europäischen Ländern mit einem separaten Sammelsystem für diese Geräte)

Das Symbol auf dem Produkt oder seiner Verpackung weist darauf hin, dass dieses Produkt nicht als normaler Haushaltsabfall zu behandeln ist, sondern an einer Annahmestelle für das Recycling von elektrischen und elektronischen Geräten abgegeben werden muss. Durch Ihren Beitrag zum korrekten Entsorgen dieses Produkts schützen Sie die Umwelt und die Gesundheit Ihrer Mitmenschen. Umwelt und Gesundheit werden durch falsches Entsorgen gefährdet. Materialrecycling hilft, den Verbrauch von Rohstoffen zu verringern. Weitere Informationen über das Recycling dieses Produkts erhalten Sie von Ihrer Gemeinde, den kommunalen Entsorgungsbetrieben oder dem Geschäft, in dem Sie das Produkt gekauft haben.



Microsoft, Windows Media und das Windows-Logo sind Markenzeichen oder eingetragene Markenzeichen der Microsoft Corporation in den USA und/oder anderen Ländern.

Warnhinweis, wenn die Zündung Ihres Boots nicht über eine Zubehörposition (ACC oder I) verfügt

Aktivieren Sie unbedingt die Abschaltautomatik (Seite 12).

Nach dem Ausschalten wird das Gerät dann nach der voreingestellten Zeit automatisch vollständig abgeschaltet, so dass der Batterie kein Strom mehr entzogen wird.

Wenn Sie die Abschaltautomatik nicht aktivieren, müssen Sie jedes Mal, wenn Sie die Zündung ausschalten, die Taste **OFF** gedrückt halten, bis die Anzeige ausgeblendet wird.

Willkommen!	4
-----------------------	---

Vorbereitungen

Einstellen der Uhr	4
Abnehmen der Frontplatte	4
Anbringen der Frontplatte	5

Lage und Grundfunktionen der Teile und Bedienelemente

Hauptgerät	6
----------------------	---

CD

Informationen im Display	8
Repeat und Shuffle Play	8

Radio

Speichern und Empfangen von Sendern	8
Automatisches Speichern von Sendern	
— BTM	8
Manuelles Speichern von Sendern	8
Einstellen gespeicherter Sender	8
Automatisches Einstellen von Sendern	9
RDS (CDX-MR10)	9
Übersicht	9
Einstellen von AF und TA	10
Auswählen des Programmtyps (PTY)	10
Einstellen der Uhrzeit (CT)	11

Weitere Funktionen

Ändern der Klangeinstellungen	11
Einstellen der Klangeigenschaften	
— BAL/FAD/SUB	11
Individuelles Einstellen der Equalizer-Kurve	
— EQ3	11
Einstellen von Konfigurationsoptionen	
— SET	12
Verwenden gesondert erhältlicher Geräte	13
Zusätzliche Audiogeräte	13
Kartenfernbedienung RM-X114	13
Bootstaugliche Fernbedienung	
RM-X11M	14

Weitere Informationen



Sicherheitsmaßnahmen	15
Hinweise zu CDs	15
Wiedergabereihenfolge von	
MP3-/WMA-Dateien	16
MP3-Dateien	16
WMA-Dateien	16
Wartung	16
Ausbauen des Geräts	17
Technische Daten	17
Störungsbehebung	18
Fehleranzeigen/Meldungen	20

Willkommen!

Danke, dass Sie sich für diesen CD-Player von Sony entschieden haben. Mit diesem Gerät stehen Ihnen im Boot die folgenden Funktionen zur Verfügung.

• CD-Wiedergabe

Wiedergabe von CD-DAs (auch solche mit CD-TEXT) und CD-Rs/CD-RWs (MP3-/WMA-Dateien (Seite 16)).

CD-Typ	Beschriftung auf der CD
CD-DA	
MP3 WMA	

• Radioempfang

– Für jeden Frequenzbereich können Sie bis zu 6 Sender speichern.

CDX-M10:

FM1 (UKW1), FM2 (UKW2), FM3 (UKW3), AM1 und AM2

CDX-MR10:

FM1 (UKW1), FM2 (UKW2), FM3 (UKW3), MW und LW

– **BTM** (Speicherbelegungsautomatik): Das Gerät wählt die Sender mit den stärksten Signalen aus und speichert diese.

• RDS-Funktionen

– In Europa können Sie UKW-Sender mit RDS (Radiodatensystem) hören. (CDX-MR10)

• Klangeinstellungen

– **EQ3 stage2**: Sie können eine der 7 voreingestellten Equalizer-Kurven auswählen.

• Anschließen eines zusätzlichen Geräts

An die AUX-Eingangsbuchse an der Vorderseite des Geräts können Sie ein tragbares Audiogerät anschließen.

Vorbereitungen

Einstellen der Uhr

CDX-M10:

12-Stunden-Format

CDX-MR10:

24-Stunden-Format

- 1 Halten Sie die Auswahlstaste gedrückt.**
Die Einstellanzeige erscheint.
- 2 Drücken Sie die Auswahlstaste so oft, bis „CLOCK-ADJ“ angezeigt wird.**
- 3 Drücken Sie **(SEEK) +**.**
Die Stundenanzeige blinkt.
- 4 Drehen Sie den Lautstärkeregler, um die Stunden und Minuten einzustellen.**
Drücken Sie **(SEEK) -/+**, um zur jeweils nächsten Ziffer in der Digitalanzeige zu wechseln.
- 5 Drücken Sie die Auswahlstaste.**
Der Einstellvorgang ist damit abgeschlossen und die Uhr beginnt zu laufen.

Zum Einblenden der Uhrzeit drücken Sie **(DSPL)**. Drücken Sie **(DSPL)** erneut, um zur vorherigen Anzeige zurückzuschalten.

Tipps

Mithilfe der RDS-Funktion können Sie die Uhr auch automatisch einstellen lassen (Seite 11). (CDX-MR10)

Abnehmen der Frontplatte

Um zu verhindern, dass das Gerät gestohlen wird, können Sie die Frontplatte abnehmen.

Warnton

Wenn Sie den Zündschlüssel in die Position OFF stellen, ohne die Frontplatte abzunehmen, ertönt einige Sekunden lang ein Warnton. Der Warnton wird nur ausgegeben, wenn der integrierte Verstärker verwendet wird.

- 1 Drücken Sie **(OFF)**.**
Das Gerät schaltet sich aus.
- 2 Drücken Sie  und ziehen Sie die Frontplatte auf sich zu und heraus.**

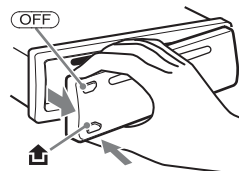

Hinweise

- Lassen Sie die Frontplatte nicht fallen und drücken Sie nicht zu stark auf die Frontplatte und das Display.
- Schützen Sie die Frontplatte vor Hitze bzw. hohen Temperaturen und vor Feuchtigkeit. Lassen Sie sie nicht im festgemachten Boot liegen.

Anbringen der Frontplatte

Setzen Sie Teil (A) der Frontplatte wie abgebildet an Teil (B) am Gerät an und drücken Sie dann die linke Seite hinein, bis sie mit einem Klicken einrastet.

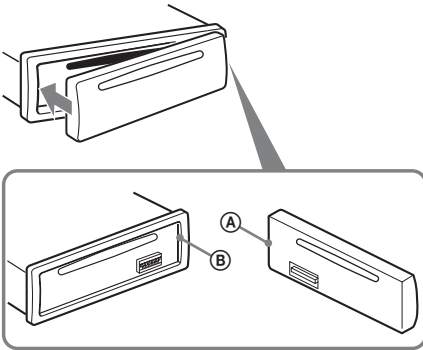

Hinweis

Legen Sie auf der Innenseite der Frontplatte nichts ab.

Hauptgerät

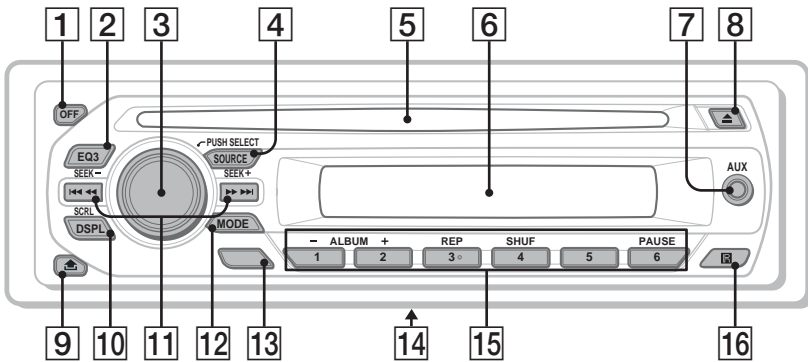

In diesem Abschnitt werden Lage und Grundfunktionen der Teile und Bedienelemente beschrieben.

Nähere Erläuterungen finden Sie auf den jeweiligen Seiten.

- 1 Taste OFF**
Ausschalten bzw. Stoppen der Tonquelle.
- 2 Taste EQ3 (Equalizer) Seite 11**
Auswählen eines Equalizer-Typs (XPLOD, VOCAL, EDGE, CRUISE, SPACE, GRAVITY, CUSTOM oder OFF).
- 3 Lautstärkeregler/Auswahl Taste**
Seite 11
Einstellen der Lautstärke (drehen) bzw. Auswählen von Einstelloptionen (drücken und drehen).
- 4 Taste SOURCE**
Einschalten bzw. Wechseln der Tonquelle (Radio/CD/AUX).
- 5 CD-Einschub**
Legen Sie eine CD mit der beschrifteten Seite nach oben ein. Die Wiedergabe beginnt.
- 6 Display**
- 7 AUX-Eingangsbuchse Seite 13**
Anschließen eines tragbaren Audiogeräts.
- 8 Taste ▲ (Auswerfen)**
Auswerfen der CD.
- 9 Taste ↕ (Lösen der Frontplatte)**
Seite 4
- 10 Taste DSPL (Anzeige)/SCRL (Bildlauf)**
Seite 8
Wechseln der Informationen im Display (drücken) bzw. Durchlaufenlassen der Informationen im Display (gedrückt halten).
- 11 Tasten SEEK +/-**
CD:
Überspringen von Titeln (drücken), Überspringen mehrerer Titel hintereinander (drücken, dann innerhalb von 1 Sekunde erneut drücken und gedrückt halten) bzw. Rückwärts-/Vorwärtssuchen in einem Titel (gedrückt halten).
Radio:
Automatisches Einstellen von Sendern (drücken) bzw. manuelle Sendersuche (gedrückt halten).
- 12 Taste MODE Seite 8**
Auswählen des Radiofrequenzbereichs.

- 13 Taste BTM (CDX-M10) Seite 8**
Starten der BTM-Funktion (gedrückt halten).

**Taste AF (Alternativfrequenzen)/
TA (Verkehrsdurchsagen)/
PTY (Programmtypauswahl)
(CDX-MR10) Seite 10**

Einstellen von AF und TA (drücken) bzw.
Auswählen des Programmtyps bei einem
RDS-Sender (gedrückt halten).

- 14 Frequenzwählschalter (nur CDX-M10)**
(an der Geräteunterseite)

Näheres dazu finden Sie unter
„Frequenzwählschalter“ in der mitgelieferten
Installations-/Anschlussanleitung.

- 15 Zahlentasten (Stationstasten)**

CD:

①/②: **ALBUM -/+** (während der MP3-/
WMA-Wiedergabe)

Überspringen von Alben (drücken)
bzw. Überspringen mehrerer Alben
hintereinander (gedrückt halten).

③: **REP** Seite 8

④: **SHUF** Seite 8

⑥: **PAUSE**

Anhalten der CD-Wiedergabe an
diesem Gerät. Zum Beenden der
Funktion drücken Sie die Taste erneut.

Radio:

Einstellen gespeicherter Sender (drücken)
bzw. Speichern von Sendern (gedrückt
halten).

- 16 Empfänger für die
Kartenfernbedienung**

Hinweis zur AUX-Kappe

Wenn die AUX-Eingangsbuchse (⑦) nicht verwendet
wird, bringen Sie die mitgelieferte AUX-Kappe an,
damit kein Wasser eindringen kann. Bewahren Sie die
AUX-Kappe außerhalb der Reichweite von kleinen
Kindern auf, damit diese sie nicht aus Versehen
verschlucken.

Informationen im Display

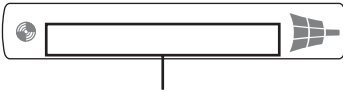

Titelnummer/Verstrichene Spieldauer, CD-/Interpretenname, Albumnummer*1, Albumname, Titelname, Textinformationen*2, Uhrzeit

- *1 Die Albumnummer wird nur beim Wechseln des Albums angezeigt.
- *2 Bei der Wiedergabe einer MP3-Datei wird das ID3-Tag angezeigt, bei der Wiedergabe einer WMA-Datei wird das WMA-Tag angezeigt.

Zum Wechseln der angezeigten Informationen drücken Sie **(DSPL)**.

Tipp

Je nach CD-Typ, Aufnahmeformat und Einstellungen werden unterschiedliche Informationen angezeigt. Erläuterungen zu MP3/WMA finden Sie auf Seite 16.

Repeat und Shuffle Play

- 1 Drücken Sie während der Wiedergabe **(3)** (REP) oder **(4)** (SHUF) so oft, bis die gewünschte Einstellung im Display erscheint.

Einstellung	Funktion
TRACK	Wiederholtes Wiedergeben eines Titels.
ALBUM*	Wiederholtes Wiedergeben eines Albums.
SHUF ALBUM*	Wiedergeben eines Albums in willkürlicher Reihenfolge.
SHUF DISC	Wiedergeben einer CD in willkürlicher Reihenfolge.

* Bei Wiedergabe einer MP3-/WMA-Datei.

Wenn Sie wieder in den normalen Wiedergabemodus wechseln möchten, wählen Sie **OFF** bzw. **SHUF OFF**.

Speichern und Empfangen von Sendern

Achtung

Wenn Sie während der Bootsahrt Sender einstellen, sollten Sie die BTM-Funktion (Speicherbelegungsautomatik) verwenden. Andernfalls besteht Unfallgefahr.

Automatisches Speichern von Sendern — BTM

- 1 Drücken Sie **(SOURCE)** so oft, bis „TUNER“ erscheint.
Zum Wechseln des Frequenzbereichs drücken Sie mehrmals **(MODE)**.
- 2 Halten Sie die Auswahl Taste gedrückt. Die Einstellanzeige erscheint.
- 3 Drücken Sie die Auswahl Taste so oft, bis „BTM“ angezeigt wird.
- 4 Drücken Sie **(SEEK) +**.
Das Gerät speichert die Sender in der Reihenfolge der Frequenzen auf den Zahlentasten (Stationstasten). Ein Signalton ist zu hören und die Einstellung wird gespeichert.

Speichern mit der Taste BTM

(nur CDX-M10)

Halten Sie **(BTM)** gedrückt, bis „BTM“ blinkt, anstatt Schritt 2 bis 4 auszuführen.

Manuelles Speichern von Sendern

- 1 Während der zu speichernde Sender empfangen wird, halten Sie eine Stationstaste **(1)** bis **(6)** gedrückt, bis „MEMORY“ erscheint.

Hinweis

Wenn Sie auf der gleichen Stationstaste einen anderen Sender speichern, wird der zuvor gespeicherte Sender ersetzt.

Tipp

Wenn ein RDS-Sender gespeichert wird, wird auch die AF/TA-Einstellung gespeichert (Seite 10). (nur CDX-MR10)

Einstellen gespeicherter Sender

- 1 Wählen Sie den Frequenzbereich aus und drücken Sie eine Stationstaste **(1)** bis **(6)**.

Automatisches Einstellen von Sendern

1 Wählen Sie den Frequenzbereich aus und starten Sie mit **(SEEK)** →/+ die Suche nach dem Sender.

Der Suchlauf stoppt, wenn ein Sender empfangen wird. Wiederholen Sie diesen Vorgang, bis das Gerät den gewünschten Sender empfängt.

Tip

Wenn Sie die Frequenz des gewünschten Senders kennen, halten Sie **(SEEK)** →/+ gedrückt, bis die Frequenz in etwa erreicht ist, und drücken Sie **(SEEK)** →/+ dann so oft, bis die gewünschte Frequenz genau eingestellt ist (manuelle Sendersuche).

RDS (CDX-MR10)

Übersicht

UKW-Sender, die RDS (Radiodatensystem) unterstützen, strahlen zusammen mit den normalen Radioprogrammsignalen nicht hörbare, digitale Informationen aus.

Informationen im Display

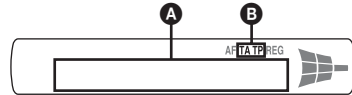

- A** Frequenz*1 (Programmdienstname), Speichernummer, Uhrzeit, RDS-Daten
- B** TA/TP*2

- *1 Beim Empfang eines RDS-Senders wird „*“ links neben der Frequenz angezeigt.
- *2 „TA“ blinkt während einer Verkehrsdurchsage. „TP“ leuchtet, wenn ein Sender mit Verkehrsdurchsagen empfangen wird.

Zum Wechseln der angezeigten Informationen

- A** drücken Sie **(DSPL)**.

RDS-Funktionen

Mit diesem Gerät stehen folgende RDS-Funktionen automatisch zur Verfügung:

AF (Alternativfrequenzen)

In einem Netzwerk wird der Sender mit den stärksten Signalen ausgewählt und neu eingestellt. So können Sie auch bei einer langen Reise über eine große Entfernung hinweg ununterbrochen denselben Sender empfangen, ohne ihn manuell neu einstellen zu müssen.

TA (Verkehrsdurchsagen)/

TP (Verkehrsfunksender)

Aktuelle Verkehrsinformationen bzw. Verkehrsfunksender werden empfangen. Wenn solche Informationen bzw. Sendungen empfangen werden, wird die gerade ausgewählte Tonquelle unterbrochen.

PTY (Programmtypauswahl)

Der gerade empfangene Programmtyp wird angezeigt. Außerdem kann nach dem ausgewählten Programmtyp gesucht werden.

CT (Uhrzeit)

Mit den CT-Daten (Uhrzeitdaten), die von RDS-Sendern ausgestrahlt werden, lässt sich die Uhr einstellen.

Hinweise

- Je nach Land bzw. Region stehen möglicherweise nicht alle RDS-Funktionen zur Verfügung.

- Die RDS-Funktion arbeitet möglicherweise nicht, wenn die Sendesignale zu schwach sind oder wenn der eingestellte Sender keine RDS-Daten ausstrahlt.

Einstellen von AF und TA

- 1 Drücken Sie **(AF/TA)** so oft, bis die gewünschte Einstellung angezeigt wird.

Einstellung	Funktion
AF-ON	AF wird aktiviert und TA wird deaktiviert.
TA-ON	TA wird aktiviert und AF wird deaktiviert.
AF, TA-ON	AF und TA werden aktiviert.
AF, TA-OFF	AF und TA werden deaktiviert.

Speichern von RDS-Sendern zusammen mit der AF- und TA-Einstellung

Sie können zusammen mit den RDS-Sendern die AF/TA-Einstellung speichern. Mit der BTM-Funktion werden nur RDS-Sender mit derselben AF/TA-Einstellung gespeichert. Beim manuellen Speichern von Sendern können Sie RDS- und Nicht-RDS-Sender mit unterschiedlicher AF/TA-Einstellung speichern.

- 1 Stellen Sie AF/TA ein und speichern Sie die Sender dann mit BTM oder manuell ab.

Empfangen von Katastrophenwarnungen

Wenn AF oder TA aktiviert ist, unterbrechen Katastrophenwarnungen automatisch die ausgewählte Tonquelle.

Tipp

Wenn Sie die Lautstärke während einer Verkehrsdurchsage einstellen, wird der eingestellte Pegel für spätere Verkehrsdurchsagen gespeichert, und zwar unabhängig von der sonst eingestellten Lautstärke.

Unveränderter Empfang eines Regionalsenders — REG

Wenn die AF-Funktion aktiviert ist, wird der Empfang dieses Geräts werkseitig auf eine bestimmte Region beschränkt, so dass nicht zu einem anderen Regionalsender mit einer stärkeren Frequenz gewechselt wird.

Wenn Sie den Empfangsbereich des betreffenden Regionalsenders verlassen, stellen Sie während des Empfangs eines UKW-Senders bei der Konfiguration „REG-OFF“ ein (Seite 12).

Hinweis

Diese Funktion steht in Großbritannien und in einigen anderen Regionen nicht zur Verfügung.

Lokalsenderfunktion (nur Großbritannien)

Mithilfe dieser Funktion können Sie andere Lokalsender auswählen, auch wenn diese zuvor nicht unter einer Stationstaste gespeichert wurden.

- 1 Drücken Sie während des UKW-Empfangs eine Stationstaste (1 bis 6), unter der ein Lokalsender gespeichert ist.
- 2 Drücken Sie innerhalb von 5 Sekunden erneut die Stationstaste des Lokalsenders. Wiederholen Sie diesen Vorgang, bis das Gerät den Lokalsender empfängt.

Auswählen des Programmtyps (PTY)

- 1 Halten Sie während des UKW-Empfangs **(AF/TA)** (PTY) gedrückt.



Der Name des aktuellen Programmtyps erscheint, wenn der Sender PTY-Daten ausstrahlt.

- 2 Drücken Sie **(AFTA)** (PTY) so oft, bis der gewünschte Programmtyp angezeigt wird.
- 3 Drücken Sie **(SEEK) +/-**. Das Gerät beginnt, nach einem Sender zu suchen, der den ausgewählten Programmtyp ausstrahlt.

Programmtypen

NEWS (Nachrichten), **AFFAIRS** (Aktuelles Zeitgeschehen), **INFO** (Informationen), **SPORT** (Sport), **EDUCATE** (Erziehung und Bildung), **DRAMA** (Hörspiele), **CULTURE** (Kultur), **SCIENCE** (Wissenschaft), **VARIED** (Verschiedenes), **POP M** (Pop-Musik), **ROCK M** (Rock-Musik), **EASY M** (Unterhaltungsmusik), **LIGHT M** (Leichte Klassik), **CLASSICS** (Klassik), **OTHER M** (Sonstige Musik), **WEATHER** (Wetter), **FINANCE** (Finanzberichte), **CHILDREN** (Kinderprogramme), **SOCIAL A** (Magazinsendungen), **RELIGION** (Religion), **PHONE IN** (Hörertelefon), **TRAVEL** (Reiseinformationen), **LEISURE** (Freizeitprogramm), **JAZZ** (Jazz), **COUNTRY** (Country-Musik), **NATION M** (Volksmusik), **OLDIES** (Oldies), **FOLK M** (Folk-Musik), **DOCUMENT** (Dokumentarbeiträge)

Hinweis

Sie können diese Funktion in Ländern/Regionen, in denen keine PTY-Daten zur Verfügung stehen, nicht verwenden.

Einstellen der Uhrzeit (CT)

1 Stellen Sie bei der Konfiguration „CT-ON“ ein (Seite 12).

Hinweise

- Die CT-Funktion steht möglicherweise nicht zur Verfügung, auch wenn ein RDS-Sender empfangen wird.
- Die mit der CT-Funktion eingestellte Uhrzeit ist nicht immer korrekt.

Weitere Funktionen

Ändern der Klangeinstellungen

Einstellen der Klangeigenschaften — BAL/FAD/SUB

Sie können die Balance, den Fader und die Lautstärke des Tiefsttonlautsprechers einstellen.

1 Drücken Sie die Auswahlstaste so oft, bis „BAL“, „FAD“ oder „SUB“ angezeigt wird.

Die Anzeige wechselt folgendermaßen:

LOW*1 → **MID***1 → **HI***1 →

BAL (links-rechts) →

FAD (vorne-hinten) →

SUB (Lautstärke des Tiefsttonlautsprechers)*2 → **AUX***3

*1 Wenn EQ3 eingeschaltet ist (Seite 11).

*2 Wenn als Audioausgang „SUB“ eingestellt ist (Seite 12).

„ATT“ wird bei der niedrigsten Einstellung angezeigt. Die Lautstärke lässt sich in 21 Stufen einstellen.

*3 Wenn die AUX-Tonquelle aktiviert ist (Seite 13).

2 Stellen Sie durch Drehen des Lautstärkereglers die ausgewählte Option ein.

Nach 3 Sekunden ist die Einstellung abgeschlossen und im Display erscheint wieder die Anzeige für den normalen Wiedergabemodus bzw. Empfangsmodus.

Individuelles Einstellen der Equalizer-Kurve — EQ3

Mit „CUSTOM“ unter EQ3 können Sie Ihre individuellen Equalizer-Einstellungen vornehmen.

1 Wählen Sie eine Tonquelle aus und drücken Sie mehrfach (EQ3), um „CUSTOM“ auszuwählen.

2 Drücken Sie die Auswahlstaste so oft, bis „LOW“, „MID“ oder „HI“ erscheint.

3 Stellen Sie durch Drehen des Lautstärkereglers die ausgewählte Option ein.

Die Lautstärke lässt sich in Schritten von 1 dB auf einen Wert zwischen -10 dB und +10 dB einstellen.



Gehen Sie wie in Schritt 2 und 3 vor, wenn Sie weitere Frequenzbereiche der Equalizer-Kurve einstellen wollen.

Wenn Sie die werkseitig eingestellte Equalizer-Kurve wiederherstellen wollen, halten Sie die Auswahlstaste gedrückt, bevor die Einstellung abgeschlossen ist.

Nach 3 Sekunden ist die Einstellung abgeschlossen und im Display erscheint wieder die Anzeige für den normalen Wiedergabemodus bzw. Empfangsmodus.

Tip

Andere Equalizer-Typen lassen sich ebenfalls einstellen.

Einstellen von Konfigurationsoptionen — SET

1 Halten Sie die Auswahlstaste gedrückt.
Die Einstellanzeige erscheint.

2 Drücken Sie die Auswahlstaste so oft, bis die gewünschte Option angezeigt wird.

3 Wählen Sie durch Drehen des Lautstärkereglers die Einstellung aus (beispielsweise „ON“ oder „OFF“).

4 Halten Sie die Auswahlstaste gedrückt.
Die Einstellung ist damit abgeschlossen und im Display erscheint wieder die Anzeige für den normalen Wiedergabemodus bzw. Empfangsmodus.

Hinweis

Die angezeigten Optionen unterscheiden sich je nach Tonquelle und Einstellung.

Folgende Optionen können eingestellt werden (Einzelheiten finden Sie jeweils auf den angegebenen Seiten):

„●“ gibt die Standardeinstellung an.

CLOCK-ADJ (Uhr einstellen) (Seite 4)

CT*¹ (Uhrzeit)

Zum Einstellen von „CT-ON“ oder „CT-OFF“ (●) (Seite 9, 11).

BEEP (Signalton)

Zum Einstellen von „BEEP-ON“ (●) oder „BEEP-OFF“.

AUX-A*² (AUX-Audio)

Zum Einstellen der AUX-Tonquellenanzeige auf „AUX-A-ON“ (●) oder „AUX-A-OFF“ (Seite 13).

A.OFF (Abschaltautomatik)

Das Gerät kann nach dem Ausschalten nach einer voreingestellten Zeit automatisch vollständig abgeschaltet werden:

– „A.OFF-NO“ (●), „A.OFF-30S (Seconds)“, „A.OFF-30M (Minutes)“ oder „A.OFF-60M (Minutes)“.

REAR/SUB*²

Zum Wechseln des Audioausgangs.

– „REAR-OUT“ (●): Ausgabe an einen Endverstärker.
– „SUB-OUT“: Ausgabe an einen Tiefsttonlautsprecher.

DEMO (Demo-Modus)

Zum Einstellen von „DEMO-ON“ (●) oder „DEMO-OFF“.

DIM (Dimmer)

Zum Wechseln der Helligkeit im Display.
– „DIM-ON“: Das Display wird dunkler.
– „DIM-OFF“ (●): Der Dimmer wird deaktiviert.

M.DSPL (Bewegte Anzeige)

– „M.DSPL-ON“ (●): Bewegte Muster werden angezeigt.
– „M.DSPL-OFF“: Die bewegte Anzeige wird deaktiviert.

A.SCRL (Automatischer Bildlauf)

Zum Einstellen des automatischen Bildlaufs für Informationen mit vielen Zeichen beim Wechseln des Albums bzw. des Titels.

– „A.SCRL-ON“ (●): Die Informationen laufen im Display durch.
– „A.SCRL-OFF“: Die Informationen laufen im Display nicht durch.

LOCAL (Lokaler Suchmodus)

– „LOCAL-ON“: Nur Sender mit starken Signalen werden eingestellt.
– „LOCAL-OFF“ (●): Normaler Empfang beim Einstellen von Sendern.

MONO*³ (Monauraler Modus)

Zum Verbessern des UKW-Empfangs wählen Sie den monauralen Empfangsmodus.

– „MONO-ON“: Stereosendungen werden monaural ausgegeben.
– „MONO-OFF“ (●): Stereosendungen werden stereo ausgegeben.

REG*^{1*3} (Regional)

Zum Einstellen von „REG-ON“ (●) oder „REG-OFF“ (Seite 10).

LPF*⁴ (Niedrigpassfilter)

Zum Auswählen der Grenzfrequenz des Tiefsttonlautsprechers: „LPF OFF“ (●), „LPF 125Hz“ oder „LPF 78Hz“.

LOUD (Loudness)

Ermöglicht auch bei niedriger Lautstärke einen klaren Klang.

- „LOUD-ON“: Bässe und Höhen werden angehoben.
- „LOUD-OFF“ (●): Bässe und Höhen werden nicht angehoben.

BTM (Speicherbelegungsautomatik) (Seite 8)

*1 Nur CDX-MR10

*2 Bei ausgeschaltetem Gerät.

*3 Wenn ein UKW-Sender empfangen wird.

*4 Wenn als Audioausgang „SUB“ eingestellt ist.

Verwenden gesondert erhältlichlicher Geräte

Zusätzliche Audiogeräte

Wenn Sie ein gesondert erhältliches tragbares Audiogerät an die AUX-Eingangsbuchse (Stereominibuchse) am Gerät anschließen und dann einfach die Tonquelle auswählen, können Sie den Ton über die Lautsprecher des Boots wiedergeben lassen. Unterschiede im Lautstärkepegel zwischen diesem Gerät und dem tragbaren Audiogerät können korrigiert werden. Gehen Sie wie im Folgenden erläutert vor:

Anschließen eines tragbaren Audiogeräts

- 1 Schalten Sie das tragbare Audiogerät aus.
- 2 Drehen Sie die Lautstärke an diesem Gerät herunter.
- 3 Schließen Sie das Audiogerät an dieses Gerät an.

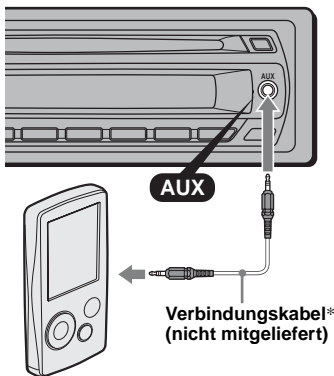

* Verwenden Sie unbedingt einen Stecker ohne Überkreuzung.

Einstellen des Lautstärkepegels

Stellen Sie unbedingt vor der Wiedergabe die Lautstärke der einzelnen angeschlossenen Audiogeräte ein.

- 1 Drehen Sie die Lautstärke an diesem Gerät herunter.
- 2 Drücken Sie **(SOURCE)** so oft, bis „AUX“ erscheint. „FRONT IN“ erscheint.
- 3 Starten Sie die Wiedergabe am tragbaren Audiogerät mit gemäßiger Lautstärke.
- 4 Stellen Sie die gewohnte Hörlautstärke an diesem Gerät ein.
- 5 Drücken Sie die Auswahl Taste so oft, bis „AUX“ erscheint, und stellen Sie durch Drehen des Lautstärkereglers den Eingangspegel (-8 dB bis +18 dB) ein.

Kartenfernbedienung RM-X114

Die entsprechenden Tasten auf der Kartenfernbedienung haben dieselbe Funktion wie die Tasten an diesem Gerät.

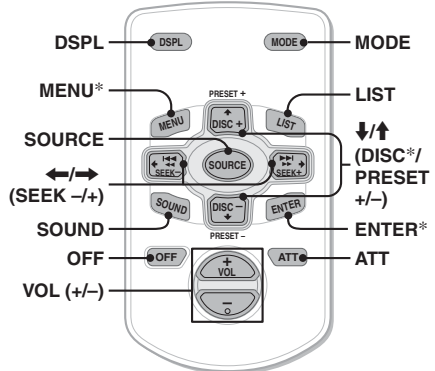

Fortsetzung auf der nächsten Seite →

Die folgenden Tasten auf der Kartenfernbedienung unterscheiden sich außerdem hinsichtlich ihres Namens bzw. ihrer Funktion von denen am Gerät.

- **Taste DSPL (Anzeige)**
Wechseln der Informationen im Display.
- **Tasten \leftarrow/\rightarrow (SEEK $-/+$)**
Beim Steuern von CD- und Radio-Funktionen entsprechen diese Tasten den Tasten **(SEEK) $-/+$** am Gerät.
- **Taste SOUND**
Diese Taste entspricht der Auswahltaste am Gerät.
- **Lautstärketasten VOL $+/-$**
Einstellen der Lautstärke.
- **Taste LIST**
Auswählen von PTY bei einem RDS-Sender. (nur CDX-MR10)
- **Tasten \uparrow/\downarrow (DISC*/PRESET $+/-$)**
Beim Steuern von CD-Funktionen entsprechen diese Tasten den Tasten **(1)/(2)** (ALBUM $-/+$) am Gerät.
- **Taste ATT (Dämpfen des Tons)**
Dämpfen des Tons. Zum Beenden der Funktion drücken Sie die Taste erneut.

* Bei diesem Gerät nicht verfügbar.

Hinweis

Wenn Sie das Gerät ausschalten und die Anzeige ausgeblendet ist, können Sie es nicht mit der Kartenfernbedienung bedienen. Drücken Sie zunächst **(SOURCE)** am Gerät oder legen Sie eine CD ein, um das Gerät zu aktivieren.

Austauschen der Lithiumbatterie

Unter normalen Bedingungen hält die Batterie etwa 1 Jahr. Die Lebensdauer der Batterie kann je nach Gebrauch des Geräts jedoch auch kürzer sein.

Wenn die Batterie schwächer wird, verkürzt sich die Reichweite der Kartenfernbedienung.

Tauschen Sie die Batterie gegen eine neue CR2025-Lithiumbatterie aus. Bei Verwendung einer anderen Batterie besteht Feuer- oder Explosionsgefahr.

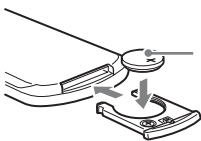

Mit der Seite
+ nach oben

Hinweise zur Lithiumbatterie

- Bewahren Sie die Lithiumbatterie außerhalb der Reichweite von Kindern auf. Sollte eine Lithiumbatterie verschluckt werden, ist umgehend ein Arzt aufzusuchen.
- Wischen Sie die Batterie mit einem trockenen Tuch ab, um einen guten Kontakt zwischen den Batteriepolen und -anschlüssen sicherzustellen.
- Achten Sie beim Einlegen der Batterie auf die richtige Polarität.
- Halten Sie die Batterie nicht mit einer Metallpinzette. Dies könnte zu einem Kurzschluss führen.

VORSICHT

Die Batterie kann bei falscher Handhabung explodieren!

Auf keinen Fall darf sie aufgeladen, auseinandergenommen oder ins Feuer geworfen werden.

Entsorgungshinweis: Bitte werfen Sie nur entladene Batterien in die Sammelboxen beim Handel oder den Kommunen. Entladen sind Batterien in der Regel dann, wenn das Gerät abschaltet und „Batterie leer“ signalisiert oder nach längerer Gebrauchsdauer der Batterien nicht mehr einwandfrei funktioniert.

Um sicherzugehen, kleben Sie die Batteriepole z. B. mit einem Klebestreifen ab oder geben Sie die Batterien einzeln in einen Plastikbeutel.

Bootstaugliche Fernbedienung RM-X11M

Lage und Funktion der Bedienelemente

Die entsprechenden Tasten auf der bootstauglichen Fernbedienung haben dieselbe Funktion wie die Tasten an diesem Gerät.

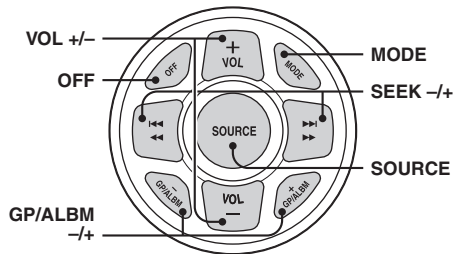

Bei folgenden Reglern auf der bootstauglichen Fernbedienung müssen Sie anders als mit dem Gerät vorgehen.

- **Lautstärketasten VOL $+/-$**
Entsprechen dem Lautstärkereger am Gerät.
- **Tasten GP/ALBUM $-/+$**
Diese Tasten entsprechen den Tasten **(1)/(2)** (ALBUM $-/+$) am Gerät.

Weitere Informationen

Sicherheitsmaßnahmen

- Wenn das Boot längere Zeit in direktem Sonnenlicht festgemacht war, lassen Sie das Gerät etwas abkühlen, bevor Sie es einschalten.
- Motorantennen werden automatisch ausgefahren, wenn das Gerät eingeschaltet wird.

Feuchtigkeitskondensation

Bei Regen oder bei sehr hoher Luftfeuchtigkeit kann sich auf den Linsen im Inneren des Geräts und im Display Feuchtigkeit niederschlagen. In diesem Fall funktioniert das Gerät nicht mehr richtig. Nehmen Sie die CD heraus und warten Sie etwa eine Stunde, bis die Feuchtigkeit verdunstet ist.

So bewahren Sie die hohe Tonqualität

Achten Sie darauf, keine Säfte oder andere zuckerhaltige Getränke auf das Gerät oder die CDs zu verschütten.

Hinweise zu CDs

- Berühren Sie nicht die Oberfläche von CDs, damit diese nicht verschmutzt werden. Fassen Sie CDs nur am Rand an.
- Bewahren Sie CDs in ihrer Hülle oder in den CD-Magazinen auf, wenn sie nicht abgespielt werden.
- Schützen Sie CDs vor Hitze bzw. hohen Temperaturen. Lassen Sie sie nicht im festgemachten Boot liegen.
- Bringen Sie keine Aufkleber auf CDs an und verwenden Sie keine CDs mit Rückständen von Tinte oder Klebstoffen. Solche CDs drehen sich beim Betrieb möglicherweise nicht mehr und führen zu einer Fehlfunktion oder können beschädigt werden.



- Verwenden Sie keine CDs, an denen Etiketten oder Aufkleber angebracht sind. Bei Verwendung solcher CDs kann es zu folgenden Fehlfunktionen kommen:
 - Die CD lässt sich nicht auswerfen, weil sich ein Etikett oder Aufkleber gelöst hat und den Auswurfmechanismus blockiert.
 - Die Audiodaten werden nicht korrekt gelesen (z. B. Tonsprünge bei der Wiedergabe, keine Wiedergabe), weil ein Etikett oder Aufkleber durch Wärmeeinwirkung geschrumpft ist und die CD sich verzogen hat.

- CDs mit außergewöhnlichen Formen (z. B. herzförmige, quadratische oder sternförmige CDs) können mit diesem Gerät nicht wiedergegeben werden. Falls Sie es doch versuchen, kann das Gerät beschädigt werden. Verwenden Sie solche CDs nicht.
- Single-CDs (8-cm-CDs) können ebenfalls nicht verwendet werden.
- Reinigen Sie CDs vor dem Abspielen mit einem handelsüblichen Reinigungstuch. Wischen Sie dabei von der Mitte nach außen. Verwenden Sie keine Lösungsmittel wie Benzin oder Verdünnungsmittel und keine handelsüblichen Reinigungsmittel oder Antistatik-Sprays für Schallplatten.



Hinweise zu CD-Rs/CD-RWs

- Je nach dem Gerät, mit dem die CD-R/CD-RW bespielt wurde, oder dem Zustand der CD-R/CD-RW selbst ist eine Wiedergabe mit diesem Gerät nicht in jedem Fall möglich.
- Eine noch nicht abgeschlossene CD-R/CD-RW kann nicht wiedergegeben werden.
- Das Gerät ist mit dem Format ISO 9660, Stufe 1/ Stufe 2, dem erweiterten Joliet- bzw. Romeo-Format sowie dem Multisession-Format kompatibel.
- Höchstzahl an:
 - Ordnern (Alben): 150 (einschließlich Stammordner und leerer Ordner).
 - Dateien (Titeln) und Ordnern auf einer CD: 300 (Wenn die Ordner- bzw. Dateinamen viele Zeichen enthalten, ist die maximale Anzahl möglicherweise geringer als 300).
 - anzeigbaren Zeichen für einen Ordner-/Dateinamen: 32 (Joliet) bzw. 64 (Romeo).
- Bei einer Multisession-CD wird nur das Format des ersten Titels der ersten Session erkannt und wiedergegeben (alle anderen Formate werden übersprungen). Das CD-DA-Format hat Vorrang vor dem MP3-/WMA-Format.
 - Wenn der erste Titel das CD-DA-Format aufweist, werden nur die CD-DA-Titel der ersten Session wiedergegeben.
 - Wenn der erste Titel nicht das CD-DA-Format aufweist, wird eine MP3-/WMA-Session wiedergegeben. Wenn auf der CD keine Daten in einem dieser Formate enthalten sind, wird „NO MUSIC“ angezeigt.

Fortsetzung auf der nächsten Seite →

Musik-CDs mit Urheberrechtsschutzcodierung

Dieses Gerät ist auf die Wiedergabe von CDs ausgelegt, die dem Compact Disc-Standard (CD) entsprechen.

Seit neuestem bringen einige Anbieter Musik-CDs mit Urheberrechtsschutzcodierung auf den Markt. Beachten Sie bitte, dass einige dieser CDs nicht dem CD-Standard entsprechen und mit diesem Produkt möglicherweise nicht wiedergegeben werden können.

Hinweis zu DualDiscs

Eine DualDisc ist eine zweiseitig bespielte Disc, auf der DVD-Aufnahmen auf der einen und digitale Audiodaten auf der anderen Seite aufgezeichnet sind. Da jedoch die Audiomaterialseite nicht dem Compact Disc (CD)-Standard entspricht, kann einwandfreie Wiedergabe auf diesem Produkt nicht garantiert werden.

Wiedergabereihenfolge von MP3-/WMA-Dateien

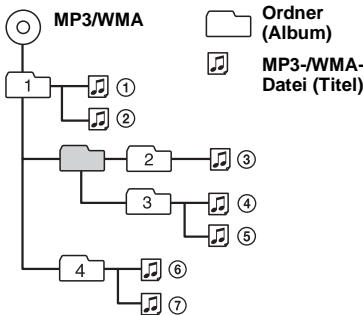

MP3-Dateien

- MP3 steht für MPEG-1 Audio Layer-3. Dabei handelt es sich um einen Formatstandard zum Komprimieren von Musikdateien. Hierbei werden Audio-CD-Daten auf etwa 1/10 ihrer ursprünglichen Größe komprimiert.
- ID3-Tags der Versionen 1.0, 1.1, 2.2, 2.3 und 2.4 stehen nur bei MP3 zur Verfügung. Ein ID3-Tag besteht aus 15/30 Zeichen (1.0 und 1.1) bzw. 63/126 Zeichen (2.2, 2.3 und 2.4).
- Fügen Sie beim Benennen einer MP3-Datei unbedingt die Dateierweiterung „.mp3“ zum Dateinamen hinzu.
- Bei der Wiedergabe bzw. beim Vorwärts-/Rückwärtssuchen in einer VBR-MP3-Datei (variable Bitrate) wird die verstrichene Spieldauer möglicherweise nicht richtig angezeigt.

Hinweis

Wenn Sie eine MP3-Datei mit einer hohen Bitrate, wie z. B. 320 Kbps, wiedergeben, kommt es möglicherweise zu Tonaussetzern.

WMA-Dateien

- WMA steht für Windows Media Audio. Dabei handelt es sich um einen Formatstandard zum Komprimieren von Musikdateien. Hierbei werden Audio-CD-Daten auf etwa 1/22* ihrer ursprünglichen Größe komprimiert.
- WMA-Tags bestehen aus 63 Zeichen.
- Fügen Sie beim Benennen einer WMA-Datei unbedingt die Dateierweiterung „.wma“ zum Dateinamen hinzu.
- Bei der Wiedergabe bzw. beim Vorwärts-/Rückwärtssuchen in einer VBR-WMA-Datei (variable Bitrate) wird die verstrichene Spieldauer möglicherweise nicht richtig angezeigt.

* nur bei 64 Kbps

Hinweis

Die Wiedergabe folgender WMA-Dateien wird nicht unterstützt:

- Dateien mit verlustfreier Komprimierung
- kopiergeschützte Dateien

Sollten an Ihrem Gerät Probleme auftreten oder sollten Sie Fragen haben, auf die in dieser Anleitung nicht eingegangen wird, wenden Sie sich bitte an Ihren Sony-Händler.

Wartung

Austauschen der Sicherung

Wenn Sie eine Sicherung austauschen, achten Sie darauf, eine Ersatzsicherung mit dem gleichen Ampere-Wert wie die Originalsicherung zu verwenden. Dieser ist auf der Originalsicherung angegeben.

Wenn die Sicherung durchbrennt, überprüfen Sie den Stromanschluss und tauschen die Sicherung aus. Brennt die neue Sicherung ebenfalls durch, kann eine interne Fehlfunktion vorliegen. Wenden Sie sich in einem solchen Fall an Ihren Sony-Händler.

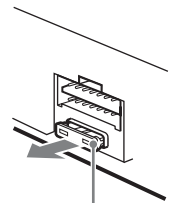

Sicherung (10 A)

Reinigen der Anschlüsse

Das Gerät funktioniert möglicherweise nicht ordnungsgemäß, wenn die Anschlüsse zwischen dem Gerät und der Frontplatte verschmutzt sind. Um dies zu vermeiden, nehmen Sie die Frontplatte ab (Seite 4) und reinigen Sie die Anschlüsse mit einem Wattestäbchen. Drücken Sie dabei nicht zu fest auf die Anschlüsse. Andernfalls können sie beschädigt werden.

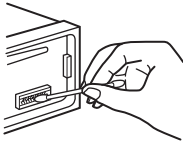

Hauptgerät

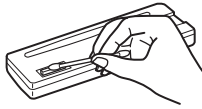

Rückseite der Frontplatte

Hinweise

- Schalten Sie aus Sicherheitsgründen vor dem Reinigen der Anschlüsse die Zündung aus und ziehen Sie den Schlüssel aus dem Zündschloss.
- Berühren Sie die Anschlüsse unter keinen Umständen direkt mit den Händen oder einem Metallgegenstand.

Ausbauen des Geräts

1 Entfernen Sie die Schutzumrandung.

- 1 Nehmen Sie die Frontplatte ab (Seite 4).
- 2 Setzen Sie beide Löseschlüssel an der Schutzumrandung an.

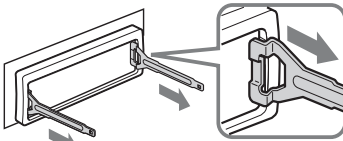

Richten Sie die Löseschlüssel wie in der Abbildung dargestellt aus.

- 3 Ziehen Sie die Schutzumrandung mithilfe der Löseschlüssel heraus.

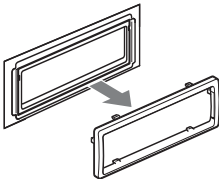

2 Nehmen Sie das Gerät heraus.

- 1 Setzen Sie beide Löseschlüssel gleichzeitig so ein, dass sie mit einem Klicken einrasten.

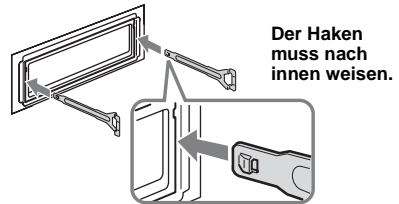

- 2 Ziehen Sie an den Löseschlüsseln, um das Gerät zu lösen.

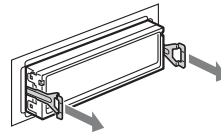

- 3 Ziehen Sie das Gerät aus der Halterung.

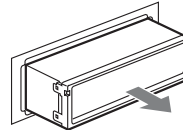

Technische Daten

CD-Player

Signal-Rauschabstand: 120 dB

Frequenzgang: 10 – 20.000 Hz

Gleichlaufschwankungen: Unterhalb der Messgrenze

Tuner

CDX-M10:

FM (UKW)

Empfangsbereich:

87,5 – 108,0 MHz (in Schritten von 50 kHz)

87,5 – 107,9 MHz (in Schritten von 200 kHz)

UKW-Empfangsintervall: 50 kHz/200 kHz
umschaltbar

Antennenanschluss: Anschluss für Außenantenne

Zwischenfrequenz: 10,7 MHz/450 kHz

Nutzbare Empfindlichkeit: 9 dBf

Trennschärfe: 75 dB bei 400 kHz

Signal-Rauschabstand: 67 dB (stereo), 69 dB (mono)

Harmonische Verzerrung bei 1 kHz: 0,5 % (stereo),
0,3 % (mono)

Kanaltrennung: 35 dB bei 1 kHz

Frequenzgang: 30 – 15.000 Hz

Fortsetzung auf der nächsten Seite →

AM

Empfangsbereich:

531 – 1.602 kHz (in Schritten von 9 kHz)

530 – 1.710 kHz (in Schritten von 10 kHz)

AM-Empfangsintervall: 9 kHz/10 kHz umschaltbar

Antennenanschluss: Anschluss für Außenantenne

Zwischenfrequenz: 10,7 MHz/450 kHz

Empfindlichkeit: 30 μ V

CDX-MR10:

FM (UKW)

Empfangsbereich: 87,5 – 108,0 MHz

Antennenanschluss: Anschluss für Außenantenne

Zwischenfrequenz: 10,7 MHz/450 kHz

Nutzbare Empfindlichkeit: 9 dBf

Trennschärfe: 75 dB bei 400 kHz

Signal-Rauschabstand: 67 dB (stereo), 69 dB (mono)

Harmonische Verzerrung bei 1 kHz: 0,5 % (stereo), 0,3 % (mono)

Kanaltrennung: 35 dB bei 1 kHz

Frequenzgang: 30 – 15.000 Hz

MW/LW

Empfangsbereich:

MW: 531 – 1.602 kHz

LW: 153 – 279 kHz

Antennenanschluss: Anschluss für Außenantenne

Zwischenfrequenz: 10,7 MHz/450 kHz

Empfindlichkeit: MW: 30 μ V, LW: 40 μ V

Endverstärker

Ausgänge: Lautsprecheranschlüsse (versiegelte Anschlüsse)

Lautsprecherimpedanz: 4 – 8 Ohm

Maximale Ausgangsleistung: 52 W \times 4 (an 4 Ohm)

Allgemeines

Ausgänge:

Audioausgangsanschluss (hinten/

Tiefsttonlautsprecher umschaltbar)

Motorantennen-Steueranschluss

Steueranschluss für Endverstärker

Eingänge:

Steueranschluss für Stummschaltung beim

Telefonieren (nur CDX-MR10)

Fernbedienungseingang

Antenneneingang

AUX-Eingangsbuchse (Stereominibuchse)

Klangregler:

Bässe: ± 10 dB bei 60 Hz (XPLOD)

Mitten: ± 10 dB bei 1 kHz (XPLOD)

Höhen: ± 10 dB bei 10 kHz (XPLOD)

Betriebsspannung: 12 V Gleichstrom, Bootsbatterie (negative Erdung)

Abmessungen: ca. 178 \times 50 \times 179 mm (B/H/T)

Einbaumaße: ca. 182 \times 53 \times 162 mm (B/H/T)

Gewicht: ca. 1,2 kg

Mitgeliefertes Zubehör:

AUX-Kappe

Montage- und Anschlusszubehör (1 Satz)

Sonderzubehör/gesondert erhältliche Geräte:

Bootstaugliche Fernbedienung: RM-X11M

Kartenfernbedienung: RM-X114

Ihr Händler führt unter Umständen nicht alle der oben genannten Zubehörteile. Fragen Sie Ihren Händler nach ausführlichen Informationen.

MPEG Layer-3 Audiocodierttechnologie und Patente lizenziert von Fraunhofer IIS und Thomson.

Dieses Produkt ist durch bestimmte gewerbliche Schutz- und Urheberrechte der Microsoft Corporation geschützt. Die Verwendung oder der Vertrieb derartiger Technologie außerhalb dieses Produkts ohne eine Lizenz von Microsoft oder einer autorisierten Microsoft-Niederlassung ist untersagt.

Änderungen, die dem technischen Fortschritt dienen, bleiben vorbehalten.



- In bestimmten Leiterplatten werden keine halogenierten Flammenschutzmittel verwendet.
- Im Gehäuse werden keine halogenierten Flammenschutzmittel verwendet.
- Papier wird als Verpackungsfüllmaterial verwendet.

Störungsbehebung

Anhand der folgenden Checkliste können Sie die meisten Probleme, die möglicherweise an Ihrem Gerät auftreten, selbst beheben.

Bevor Sie die folgende Checkliste durchgehen, überprüfen Sie bitte zunächst, ob Sie das Gerät richtig angeschlossen und bedient haben.

Allgemeines

Das Gerät wird nicht mit Strom versorgt.

- Überprüfen Sie die Verbindungen. Wenn die Anschlüsse in Ordnung sind, überprüfen Sie die Sicherung.
- Wenn Sie das Gerät ausschalten und die Anzeige ausgeblendet ist, können Sie es nicht mit der Fernbedienung bedienen.
→ Schalten Sie das Gerät ein.

Die Motorantenne wird nicht ausgefahren.

Die Motorantenne hat kein Relaiskästchen.

Es ist kein Ton zu hören.

- Die Lautstärke ist zu niedrig.
- Die Funktion zum Dämpfen des Tons oder die Stummschaltfunktion zum Telefonieren (wenn das Schnittstellenkabel eines Telefons mit der ATT-Leitung verbunden ist) ist aktiviert.
- Der Fader-Regler „FAD“ ist nicht für ein 2-Lautsprecher-System eingestellt.

Kein Signalton ertönt.

- Der Signalton ist deaktiviert (Seite 12).
- Ein gesondert erhältlicher Endverstärker ist angeschlossen und Sie verwenden nicht den integrierten Verstärker.

Der Speicherinhalt wurde gelöscht.

- Das Stromversorgungskabel wurde gelöst oder die Verbindung zur Batterie besteht nicht mehr.
- Das Stromversorgungskabel ist nicht richtig angeschlossen.

Gespeicherte Sender und die korrekte Uhrzeit werden gelöscht.

Die Sicherung ist durchgebrannt.

Störgeräusche sind zu hören, wenn der Zündschlüssel gedreht wird.

Die Leitungen sind nicht korrekt an den Stromanschluss für Zubehörgeräte angeschlossen.

Das Gerät wechselt während der Wiedergabe bzw. des Radioempfangs in den Demo-Modus.

Wenn „DEMO-ON“ eingestellt ist und 5 Minuten lang keine Funktion ausgeführt wird, wechselt das Gerät in den Demo-Modus.

→ Stellen Sie „DEMO-OFF“ ein (Seite 12).

Die Anzeige wird ausgeblendet bzw. erscheint nicht im Display.

- Der Dimmer ist auf „DIM-ON“ eingestellt (Seite 12).
- Die Anzeige wird ausgeblendet, wenn Sie (OFF) gedrückt halten.
→ Halten Sie (OFF) am Gerät erneut gedrückt, bis die Anzeige eingeblendet wird.
- Die Anschlüsse sind verschmutzt (Seite 17).

Die Abschaltautomatik funktioniert nicht.

Das Gerät ist eingeschaltet. Die Abschaltautomatik wird nach dem Ausschalten des Geräts aktiviert.

→ Schalten Sie das Gerät aus.

CD-Wiedergabe

Es lässt sich keine CD einlegen.

- Es ist bereits eine andere CD eingelegt.
- Die CD wurde mit Gewalt falsch herum oder falsch eingelegt.

Die CD lässt sich nicht abspielen.

- Die CD ist beschädigt oder verschmutzt.
- Die CD-R/CD-RW ist nicht als Audio-CD konzipiert (Seite 15).

MP3-/WMA-Dateien können nicht wiedergegeben werden.

Die CD ist nicht mit dem MP3-/WMA-Format bzw. der Version kompatibel (Seite 16).

Es dauert länger, bis die Wiedergabe von MP3-/WMA-Dateien beginnt.

Bei folgenden CDs dauert es länger, bis die Wiedergabe beginnt:

- CDs mit einer komplizierten Datei-/Ordnerstruktur.
- Multisession-CDs.
- CDs, zu denen noch Daten hinzugefügt werden können.

Im Display angezeigte Informationen laufen nicht automatisch durch.

- Bei CDs mit sehr viel Textinformationen laufen diese im Display möglicherweise nicht durch.
- „A.SCRL“ ist auf „OFF“ eingestellt.
→ Stellen Sie „A.SCRL-ON“ ein (Seite 12).
- Halten Sie (DSPL) (SCRL) gedrückt.

Tonsprünge treten auf.

- Das Gerät ist nicht richtig installiert.
→ Installieren Sie das Gerät in einem Winkel von unter 45° an einem stabilen Teil des Boots.
- Die CD ist beschädigt oder verschmutzt.

Die CD lässt sich nicht auswerfen.

Drücken Sie ▲ (Auswerfen) (Seite 6).

Radioempfang

Sender lassen sich nicht empfangen.

Der Ton ist stark gestört.

- Schließen Sie eine Motorantennen-Steuerleitung (blau) oder eine Stromversorgungsleitung für Zubehörgeräte (rot) an die Stromversorgungsleitung für den Antennenverstärker des Boots an (nur, wenn das Boot mit einer in der Heck-/Seitenfensterscheibe integrierten Antenne ausgestattet ist).
- Prüfen Sie die Verbindung der Bootsantenne.
- Die Autoantenne wird nicht ausgefahren.
→ Prüfen Sie die Verbindung der Motorantennen-Steuerleitung.
- Überprüfen Sie die Frequenz.

Gespeicherte Sender lassen sich nicht einstellen.

- Speichern Sie den/die Sender unter der korrekten Frequenz ab.
- Das Sendesignal ist zu schwach.

Der automatische Sendersuchlauf funktioniert nicht.

- Die Einstellung für den lokalen Suchmodus ist nicht korrekt.
→ Der automatische Sendersuchlauf stoppt zu oft:
Stellen Sie „LOCAL-ON“ ein (Seite 12).
→ Der automatische Sendersuchlauf hält bei keinem Sender an:
Stellen Sie „MONO-ON“ ein (Seite 12).
- Das Sendesignal ist zu schwach.
→ Stellen Sie die Sender manuell ein.

Während des UKW-Empfangs blinkt die Anzeige „ST“.

- Stellen Sie die Frequenz genau ein.
- Das Sendesignal ist zu schwach.
→ Stellen Sie „MONO-ON“ ein (Seite 12).

Eine UKW-Stereosendung ist nur monaural zu hören.

Das Gerät ist in den monauralen Empfangsmodus geschaltet.

→ Stellen Sie „MONO-OFF“ ein (Seite 12).

Fortsetzung auf der nächsten Seite →

RDS (CDX-MR10)

Der Sendersuchlauf (SEEK) startet nach ein paar Sekunden Radioempfang.

Der Sender ist kein Verkehrsfunksender (TP) oder die Sendesignale sind zu schwach.

→ Deaktivieren Sie TA (Seite 10).

Es sind keine Verkehrsdurchsagen zu hören.

- Aktivieren Sie TA (Seite 10).
- Der Sender sendet keine Verkehrsdurchsagen, obwohl es sich um einen Verkehrsfunksender (TP) handelt.
→ Stellen Sie einen anderen Sender ein.

Bei der PTY-Funktion wird „-----“ angezeigt.

- Der aktuelle Sender ist kein RDS-Sender.
- Es wurden keine RDS-Daten empfangen.
- Der Sender gibt den Programmtyp nicht an.

Fehleranzeigen/Meldungen

ERROR

- Die CD ist verschmutzt oder falsch herum eingelegt.
→ Reinigen Sie die CD bzw. legen Sie sie korrekt ein.
- Eine leere CD wurde eingelegt.
- Die CD kann aufgrund eines Problems nicht wiedergegeben werden.
→ Legen Sie eine andere CD ein.

FAILURE

Die Lautsprecher-/Verstärkeranschlüsse sind nicht korrekt.

→ Schlagen Sie in der Installations-/Anschlussanleitung zum jeweiligen Modell nach, wie die Anschlüsse korrekt vorgenommen werden müssen.

L SEEK +/-

Beim automatischen Sendersuchlauf ist der lokale Suchmodus aktiviert.

NO AF (nur CDX-MR10)

Für den aktuellen Sender gibt es keine Alternativfrequenz.

→ Drücken Sie (SEEK) +/-, solange der Programmnamen blinkt. Das Gerät beginnt dann mit der Suche nach einer Frequenz mit denselben PI-Daten (Programmkennung). „PI SEEK“ wird angezeigt.

NO INFO

Die MP3-/WMA-Datei enthält keine Textinformationen.

NO MUSIC

Die CD enthält keine Musikdateien.

→ Legen Sie eine Musik-CD in dieses Gerät ein.

NO NAME

Für die CD/den Titel gibt es keinen Titelnamen.

NO TP (nur CDX-MR10)

Das Gerät sucht weiter nach verfügbaren Verkehrsfunksendern.

OFFSET

Es liegt möglicherweise eine interne Fehlfunktion vor.

→ Überprüfen Sie die Verbindungen. Wenn die Fehleranzeige weiterhin im Display angezeigt wird, wenden Sie sich an einen Sony-Händler.

PUSH EJT

Die CD kann nicht ausgeworfen werden.

→ Drücken Sie ▲ (Auswerfen) (Seite 6).

READ

Das Gerät liest gerade alle Titel- und Albuminformationen von der CD ein.

→ Bitte warten Sie, bis das Einlesen abgeschlossen ist. Die Wiedergabe beginnt danach automatisch. Je nach CD-Struktur kann das Einlesen länger als eine Minute dauern.

„L L L L“ oder „r r r r“

Sie sind beim Rückwärts- oder Vorwärtssuchen am Anfang bzw. Ende der CD angelangt und können nicht weitersuchen.

„—“

Das Zeichen kann mit diesem Gerät nicht angezeigt werden.

Wenn sich das Problem mit diesen Abhilfemaßnahmen nicht beheben lässt, wenden Sie sich an einen Sony-Händler.

Wenn Sie das Gerät aufgrund einer Störung bei der CD-Wiedergabe zur Reparatur bringen, bringen Sie bitte auch die CD mit, die eingelegt war, als das Problem zum ersten Mal auftrat.

Zie voor het monteren en aansluiten van het apparaat de bijgeleverde handleiding "Installatie en aansluitingen".

CLASS 1 LASER PRODUCT

Dit label bevindt zich aan de onderkant van het apparaat.

De fabrikant van dit product is Sony Corporation, 1-7-1 Konan Minato-ku Tokio, 108-0075 Japan. De geautoriseerde vertegenwoordiger voor EMC en productveiligheid is Sony Deutschland GmbH, Hedelfinger Strasse 61, 70327 Stuttgart, Duitsland. Voor zaken met betrekking tot onderhoud of garantie kunt u contact opnemen met de adressen die worden vermeld in de afzonderlijke onderhouds-of garantiedocumenten.



Verwijdering van oude elektrische en elektronische apparaten (Toepasbaar in de Europese Unie en andere Europese landen met gescheiden ophaalsystemen)

Het symbool op het product of op de verpakking wijst erop dat dit product niet als huishoudelijk afval mag worden behandeld. Het moet echter naar een plaats worden gebracht waar elektrische en elektronische apparatuur wordt gerecycled. Als u ervoor zorgt dat dit product op de correcte manier wordt verwijderd, voorkomt u voor mens en milieu negatieve gevolgen die zich zouden kunnen voordoen in geval van verkeerde afvalbehandeling. De recycling van materialen draagt bij tot het vrijwaren van natuurlijke bronnen. Voor meer details in verband met het recyclen van dit product, neemt u contact op met de gemeentelijke instanties, het bedrijf of de dienst belast met de verwijdering van huishoudafval of de winkel waar u het product hebt gekocht.



Microsoft, Windows Media en het Windows-logo zijn geregistreerde handelsmerken van Microsoft Corporation in de VS en/of andere landen.

Waarschuwing als het contactslot van de boot geen ACC-positie heeft

Zorg ervoor dat u de functie voor automatisch uitschakelen instelt (pagina 11).

Hiermee wordt het apparaat na de ingestelde tijdsduur automatisch volledig uitgeschakeld nadat u het apparaat hebt uitgeschakeld. Zo voorkomt u dat de accu leegraakt.

Als u de functie voor automatisch uitschakelen niet instelt, houdt u **(OFF)** ingedrukt totdat het scherm verdwijnt wanneer u het contactslot op uit zet.

Welkom!	4
---------------	---

Aan de slag

De klok instellen	4
Het voorpaneel verwijderen	4
Het voorpaneel bevestigen	5

Bedieningselementen en algemene handelingen

Hoofdeenheid	6
--------------------	---

CD

Schermitems	8
Herhaaldelijk en willekeurig afspelen	8

Radio

Zenders opslaan en ontvangen	8
Automatisch opslaan — BTM	8
Handmatig opslaan	8
De opgeslagen zenders ontvangen	8
Automatisch afstemmen	9
RDS (CDX-MR10)	9
Overzicht	9
AF en TA instellen	9
PTY selecteren	10
CT instellen	10

Andere functies

De geluidsinstellingen wijzigen	11
De geluidskenmerken aanpassen	
— BAL/FAD/SUB	11
De equalizercurve aanpassen — EQ3	11
Instelitems aanpassen — SET	11
Optionele apparaten gebruiken	12
Randapparatuur voor audio	12
Kaartafstandsbediening RM-X114	13
Maritieme kaartafstandsbediening	
RM-X11M	14

Aanvullende informatie



Voorzorgsmaatregelen	14
Opmerkingen over discs	14
Afspeelvolgorde van	
MP3-/WMA-bestanden	15
Informatie over MP3-bestanden	15
Informatie over WMA-bestanden	15
Onderhoud	16
Het apparaat verwijderen	16
Technische gegevens	17
Problemen oplossen	18
Foutmeldingen/berichten	19

Welkom!

Dank u voor de aankoop van deze Sony Compact Disc Player. U kunt tijdens het varen genieten van de volgende functies.

• CD's afspelen

U kunt CD-DA's (ook met CD TEXT) en CD-R's/CD-RW's (MP3-/WMA-bestanden (pagina 15)) afspelen.

Soorten discs	Label op de disc
CD-DA	
MP3 WMA	

• Radio-ontvangst

– U kunt maximaal 6 zenders per band opslaan.

CDX-M10:

FM1, FM2, FM3, AM1 en AM2

CDX-MR10:

FM1, FM2, FM3, MW en LW

– **BTM** (geheugen voor beste afstemming): Met het apparaat worden zenders met sterke signalen geselecteerd en opgeslagen.

• RDS-diensten

– U kunt naar FM-zenders met de RDS-dienst (radiogegevenssysteem) luisteren in Europa. (CDX-MR10)

• Geluidsaanpassing

– **EQ3 stage2:** U kunt kiezen uit 7 ingestelde equalizercurves.

• Randapparatuur aansluiten

Op de AUX-ingang aan de voorkant van het apparaat kunt u draagbare audioapparatuur aansluiten.

Aan de slag

De klok instellen

CDX-M10:

12-uurs systeem

CDX-MR10:

24-uurs systeem

1 Houd de selectietoets ingedrukt.

Het installatievenster wordt weergegeven.

2 Druk herhaaldelijk op de selectietoets tot "CLOCK-ADJ" wordt weergegeven.

3 Druk op (SEEK) +.

De aanduiding voor het uur begint te knipperen.

4 Draai de volumeknop om het uur en de minuten in te stellen.

Als u de digitale aanduiding wilt verplaatsen, drukt u op (SEEK) -/+.

5 Druk op de selectietoets.

Het instellen is voltooid en de klok begint te lopen.

Als u de klok wilt weergeven, drukt u op

(DSPL). Druk nogmaals op (DSPL) om terug te keren naar het vorige scherm.

Tip

U kunt de klok automatisch instellen met de RDS-functie (pagina 10). (CDX-MR10)

Het voorpaneel verwijderen

U kunt het voorpaneel van het apparaat verwijderen om diefstal te voorkomen.

Waarschuwingstoon

Wanneer u het contact in de stand OFF zet zonder het voorpaneel te verwijderen, hoort u gedurende enkele seconden de waarschuwingstoon.

U hoort de waarschuwingstoon alleen als de ingebouwde versterker wordt gebruikt.

1 Druk op (OFF).

Het apparaat wordt uitgeschakeld.

2 Druk op en trek het voorpaneel naar u toe.

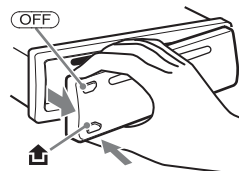

Opmerkingen

- Laat het voorpaneel niet vallen en druk niet te hard op het voorpaneel en het scherm.
- Stel het voorpaneel niet bloot aan hitte/hoge temperaturen of vocht. Laat het niet achter in een aangemeerde boot.

Het voorpaneel bevestigen

Plaats deel (A) van het voorpaneel op deel (B) van het apparaat, zoals wordt weergegeven, en druk de linkerzijde vast tot deze klikt.

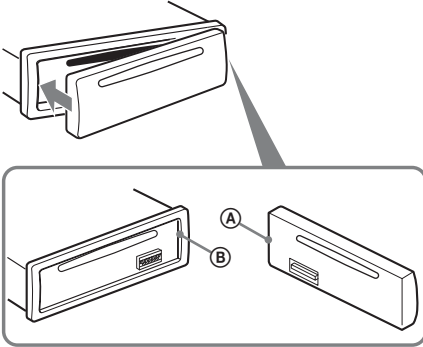

Opmerking

Plaats niets op de binnenkant van het voorpaneel.

Hoofdeenheid

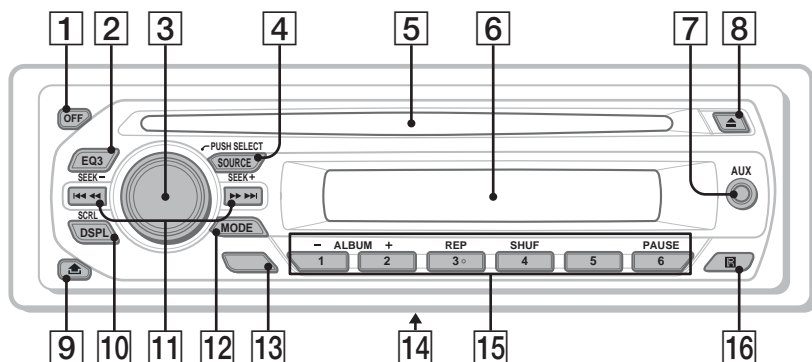

In dit gedeelte vindt u informatie over de locatie van bedieningselementen en instructies voor algemene handelingen. Bekijk de betreffende pagina's voor meer informatie.

1 OFF toets

Uitschakelen; de bron stoppen.

2 EQ3 (equalizer) toets pagina 11

Een equalizertype selecteren (XPLOD, VOCAL, EDGE, CRUISE, SPACE, GRAVITY, CUSTOM of OFF).

3 Volumeknop/selectietoets pagina 11

Volume aanpassen (draaien); instelitems selecteren (indrukken en draaien).

4 SOURCE toets

Inschakelen; de bron wijzigen (Radio/CD/AUX).

5 Discsleuf

Plaats de disc (met het label omhoog) en het afspelen begint.

6 Scherm

7 AUX-ingang pagina 12

Een draagbaar audioapparaat aansluiten.

8 ▲ (uitwerpen) toets

De disc uitwerpen.

9 🏠 (voorpaneel loslaten) toets

pagina 4

10 DSPL (scherm)/SCRL (rollen) toets pagina 8

Schermitems wijzigen (indrukken); het schermitem rollen (ingedrukt houden).

11 SEEK -/+ toetsen

CD:

Tracks overslaan (indrukken); tracks blijven overslaan (indrukken, vervolgens binnen 1 seconde nogmaals indrukken en vasthouden); een track snel terug-/vooruitspoelen (ingedrukt houden).

Radio:

Automatisch afstemmen op zenders (indrukken); handmatig zoeken naar zenders (ingedrukt houden).

12 MODE toets pagina 8

De radioband selecteren.

13 BTM toets (CDX-M10) pagina 8

De BTM-functie inschakelen (ingedrukt houden).

**AF (alternatieve frequenties)/
TA (verkeersinformatie)/
PTY (programmatype) toets
(CDX-MR10) pagina 9**

AF en TA instellen (indrukken); PTY selecteren (ingedrukt houden) in RDS.

14 Frequentiekeuzeschakelaar (alleen CDX-M10)

(bevindt zich aan de onderkant van het apparaat)

Zie "Frequentiekeuzeschakelaar" in de bijgeleverde handleiding voor installatie/aansluitingen.

15 Cijfertoetsen

CD:

①/②: **ALBUM +/-** (tijdens het afspelen van MP3/WMA)

Albums overslaan (indrukken); albums blijven overslaan (ingedrukt houden).

③: **REP** pagina 8

④: **SHUF** pagina 8

⑥: **PAUSE**

Het afspelen van een CD met dit apparaat onderbreken. Druk nogmaals op de toets om te annuleren.

Radio:

De opgeslagen zenders ontvangen (indrukken); zenders opslaan (ingedrukt houden).

16 Ontvanger voor de kaartafstandsbediening

Informatie over de AUX-afdekplug

Wanneer u de AUX-ingang (17) niet gebruikt, kunt u met de bijgeleverde AUX-afdekplug voorkomen dat er water in het apparaat komt. Houd de AUX-afdekplug buiten het bereik van kinderen om te voorkomen dat deze per ongeluk wordt ingeslikt.

Schermitems

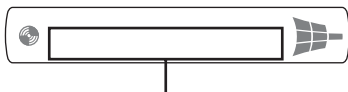

Tracknummer/verstreken speelduur, naam van disc/artiest, albumnummer*¹, albumnaam, tracknaam, tekstinformatie*², klok

*1 Het albumnummer wordt alleen weergegeven als het album wordt gewijzigd.

*2 Als u MP3-bestanden afspeelt, wordt de ID3-tag weergegeven en wanneer u WMA-bestanden afspeelt, wordt de WMA-tag weergegeven.

Als u de schermitems wilt wijzigen, drukt u op **(DSPL)**.

Tip

De weergegeven items zijn afhankelijk van het disc type, de opname-indeling en de instellingen. Zie pagina 15 voor meer informatie over MP3/WMA.

Herhaaldelijk en willekeurig afspelen

1 Druk tijdens het afspelen herhaaldelijk op **(3) (REP) of **(4)** (SHUF) tot de gewenste instelling wordt weergegeven.**

Selecteer	Actie
↶ TRACK	Track herhaaldelijk afspelen.
↶ ALBUM*	Album herhaaldelijk afspelen.
SHUF ALBUM*	Album in willekeurige volgorde afspelen.
SHUF DISC	Disc in willekeurige volgorde afspelen.

* Bij het afspelen van een MP3/WMA-bestand.

Als u wilt terugkeren naar de normale weergavestand, selecteert u "**↶ OFF**" of "**SHUF OFF**".

Zenders opslaan en ontvangen

Let op

Als u afstemt op zenders tijdens het varen, moet u de BTM-functie (geheugen voor beste afstemming) gebruiken om ongelukken te vermijden.

Automatisch opslaan — BTM

1 Druk herhaaldelijk op **(SOURCE) tot "TUNER" wordt weergegeven.**

Druk herhaaldelijk op **(MODE)** om de band te wijzigen.

2 Houd de selectietoets ingedrukt.

Het installatievenster wordt weergegeven.

3 Druk herhaaldelijk op de selectietoets tot "BTM" wordt weergegeven.

4 Druk op **(SEEK) +.**

Het apparaat slaat de zenders in de volgorde van frequentie op onder de cijfertoetsen.

Er klinkt een pieptoon wanneer de instelling is opgeslagen.

Opslaan met de BTM toets

(Alleen CDX-M10)

Houd **(BTM)** ingedrukt tot "BTM" knippert in plaats van stap 2 tot en met 4 uit te voeren.

Handmatig opslaan

1 Als u de zender ontvangt die u wilt opslaan, houdt u een cijfertoets **(1) tot en met **(6)** ingedrukt tot "MEMORY" wordt weergegeven.**

Opmerking

Als u een andere zender opslaat onder dezelfde cijfertoets, wordt de eerder opgeslagen zender vervangen.

Tip

Als een RDS-zender wordt opgeslagen, wordt de AF-/TA-instelling ook opgeslagen (pagina 9). (Alleen CDX-MR10)

De opgeslagen zenders ontvangen

1 Selecteer de band en druk vervolgens op een cijfertoets **(1) tot en met **(6)**.**

Automatisch afstemmen

1 Selecteer de band en druk op **(SEEK)** $-/+$ om de zender te zoeken.

Het zoeken stopt zodra een zender wordt ontvangen. Herhaal deze procedure tot de gewenste zender wordt ontvangen.

Tip

Als u de frequentie kent van de zender die u wilt beluisteren, houdt u **(SEEK)** $-/+$ ingedrukt tot de frequentie ongeveer is bereikt en drukt u vervolgens herhaaldelijk op **(SEEK)** $-/+$ om nauwkeurig af te stemmen op de gewenste frequentie (handmatig afstemmen).

RDS (CDX-MR10)

Overzicht

FM-zenders met de RDS-dienst (radiogegevenssysteem) sturen onhoorbare digitale informatie mee met het gewone radioprogrammasignaal.

Schermitems

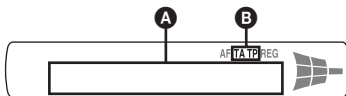

A Frequentie*1 (programmaservicenaam), voorinstelnummer, klok, RDS-gegevens

B TA/TP*2

*1 Als u de RDS-zender ontvangt, wordt " *" links van de frequentieaanduiding weergegeven.

*2 "TA" knippert tijdens de verkeersinformatie. "TP" gaat branden als dergelijke zenders worden ontvangen.

Als u de schermitems **A** wilt wijzigen, drukt u op **(DSPL)**.

RDS-diensten

Dit apparaat biedt automatisch RDS-diensten op de volgende manier:

AF (alternatieve frequenties)

Hiermee wordt de zender met het sterkste signaal in een netwerk geselecteerd en wordt opnieuw op deze zender afgestemd. Als u deze functie gebruikt, kunt u onafgebroken naar hetzelfde programma luisteren tijdens een lange vaartocht zonder dat u steeds handmatig op dezelfde zender hoeft af te stemmen.

TA (verkeersinformatie)/

TP (verkeersprogramma)

Hiermee ontvangt u de huidige verkeersinformatie/-programma's. De huidige bron wordt onderbroken door eventuele verkeersinformatie/-programma's.

PTY (programmatypen)

Hiermee geeft u het ontvangen programmatype weer. Hiermee zoekt u ook naar het geselecteerde programmatype.

CT (kloktijd)

Met de CT-gegevens van de RDS-uitzending wordt de klok ingesteld.

Opmerkingen

- In bepaalde landen/regio's zijn wellicht niet alle RDS-functies beschikbaar.
- RDS functioneert wellicht niet als het ontvangstsignaal zwak is of als de zender waarop u hebt afgestemd, geen RDS-gegevens verzendt.

AF en TA instellen

1 Druk herhaaldelijk op **(AF/TA)** tot de gewenste instelling wordt weergegeven.

Selecteer	Actie
AF-ON	AF inschakelen en TA uitschakelen.
TA-ON	TA inschakelen en AF uitschakelen.
AF, TA-ON	AF en TA inschakelen.
AF, TA-OFF	AF en TA uitschakelen.

RDS-zenders met de AF- en TA-instelling opslaan

U kunt RDS-zenders vooraf instellen met de AF-/TA-instelling. Als u de BTM-functie gebruikt, worden alleen RDS-zenders met dezelfde AF-/TA-instelling opgeslagen. Als u handmatig vooraf instelt, kunt u zowel RDS- als niet-RDS-zenders instellen met elk hun AF-/TA-instelling.

1 Stel AF/TA in en sla de zender vervolgens met BTM of handmatig op.

Noodberichten ontvangen

Als AF of TA is ingeschakeld, wordt de geselecteerde bron automatisch onderbroken door de noodberichten.

vervolg op volgende pagina →

Tip

Als u het volume aanpast tijdens een verkeersbericht, wordt dat volume opgeslagen in het geheugen voor volgende verkeersberichten, onafhankelijk van het normale volume.

Een regionaal programma beluisteren — REG

Als de AF-functie is ingeschakeld: met de fabrieksinstelling van het apparaat wordt ontvangst tot een bepaalde regio beperkt, zodat er niet automatisch wordt overgeschakeld naar een andere regionale zender met een sterkere frequentie.

Wanneer u het ontvangstgebied van het regionale programma verlaat, stelt u tijdens FM-ontvangst "REG-OFF" in bij de instellingen (pagina 12).

Opmerking

Deze functie werkt niet in het Verenigd Koninkrijk en bepaalde andere gebieden.

Local Link-functie (alleen voor het Verenigd Koninkrijk)

Met deze functie kunt u andere lokale zenders in het gebied selecteren, ook als deze niet zijn opgeslagen onder de cijfertoetsen.

- 1 Druk tijdens FM-ontvangst op een cijfertoets (1) tot en met (6) waaronder een lokale zender is opgeslagen.
- 2 Druk binnen 5 seconden nogmaals op de cijfertoets van de lokale zender. Herhaal dit tot de lokale zender wordt ontvangen.

PTY selecteren

- 1 Houd (AF/TA) (PTY) ingedrukt tijdens FM-ontvangst.



De naam van het huidige programmatype verschijnt als de zender PTY-gegevens uitzendt.

- 2 Druk herhaaldelijk op (AF/TA) (PTY) tot het gewenste programmatype verschijnt.
- 3 Druk op (SEEK) -/+. Het apparaat begint te zoeken naar een zender die het geselecteerde programmatype uitzendt.

Programmatypen

NEWS (Nieuws), **AFFAIRS** (Actualiteiten), **INFO** (Informatie), **SPORT** (Sport), **EDUCATE** (Educatieve programma's), **DRAMA** (Toneel), **CULTURE** (Cultuur), **SCIENCE** (Wetenschap), **VARIED** (Diversen), **POP M** (Populaire muziek), **ROCK M** (Rockmuziek), **EASY M** (Easy Listening), **LIGHT M** (Licht klassiek), **CLASSICS** (Klassiek), **OTHER M** (Ander type muziek), **WEATHER** (Weerberichten), **FINANCE** (Financiën), **CHILDREN** (Kinderprogramma's), **SOCIAL A** (Sociale zaken), **RELIGION** (Religie), **PHONE IN** (Phone In), **TRAVEL** (Reizen), **LEISURE** (Ontspanning), **JAZZ** (Jazz-muziek), **COUNTRY** (Country-muziek), **NATION M** (Nationale muziek), **OLDIES** (Oldies), **FOLK M** (Folk-muziek), **DOCUMENT** (Documentaires)

Opmerking

U kunt deze functie niet gebruiken in bepaalde landen/regio's waar geen PTY-gegevens beschikbaar zijn.

CT instellen

- 1 Stel "CT-ON" in bij de instellingen (pagina 11).

Opmerkingen

- Het is mogelijk dat de CT-functie niet werkt, ook al wordt er wel een RDS-zender ontvangen.
- Er kan een verschil zijn tussen de tijd van de CT-functie en de werkelijke tijd.

Andere functies

De geluidinstellingen wijzigen

De geluidskenmerken aanpassen

— BAL/FAD/SUB

U kunt de balans, de fader en het subwoofervolume regelen.

1 Druk herhaaldelijk op de selectietoets tot "BAL", "FAD" of "SUB" wordt weergegeven.

Het item wordt als volgt gewijzigd:

LOW*1 → **MID***1 → **HI***1 →

BAL (links-rechts) →

FAD (voor-achter) →

SUB (subwoofervolume)*2 → **AUX***3

*1 Als EQ3 is ingeschakeld (pagina 11).

*2 Als de audio-uitvoer is ingesteld op "SUB" (pagina 11).

"ATT" wordt weergegeven bij de laagste instelling en u kunt deze instelling maximaal 21 stappen aanpassen.

*3 Als AUX-bron is ingeschakeld (pagina 12).

2 Draai de volumeknop om het geselecteerde item aan te passen.

Na 3 seconden is het instellen voltooid en keert het scherm terug naar de normale weergave-/ontvangststand.

De equalizercurve aanpassen

— EQ3

Met "CUSTOM" bij EQ3 kunt u zelf equalizerinstellingen opgeven.

1 Selecteer een bron en druk herhaaldelijk op **EQ3** om "CUSTOM" te selecteren.

2 Druk herhaaldelijk op de selectietoets tot "LOW", "MID" of "HI" wordt weergegeven.

3 Draai de volumeknop om het geselecteerde item aan te passen.

Het volume kan worden aangepast in stappen van 1 dB, van -10 dB tot +10 dB.

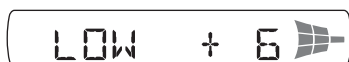

Herhaal stap 2 en 3 om de equalizercurve aan te passen.

Als u de fabrieksinstelling voor de equalizercurve wilt herstellen, houdt u de selectietoets ingedrukt voordat het instellen is voltooid.

Na 3 seconden is het instellen voltooid en keert het scherm terug naar de normale weergave-/ontvangststand.

Tip

Andere equalizertypen kunnen ook worden aangepast.

Instelitems aanpassen — SET

1 Houd de selectietoets ingedrukt.

Het installatievenster wordt weergegeven.

2 Druk herhaaldelijk op de selectietoets tot het gewenste item wordt weergegeven.

3 Draai de volumeknop om de instelling (bijvoorbeeld "ON" of "OFF") te selecteren.

4 Houd de selectietoets ingedrukt.

Het instellen is voltooid en het scherm keert terug naar de normale weergave-/ontvangststand.

Opmerking

De weergegeven items zijn afhankelijk van de bron en de instelling.

De volgende items kunnen worden ingesteld (volg de paginaverwijzing voor meer informatie): "●" geeft de standaardinstellingen aan.

CLOCK-ADJ (klok aanpassen) (pagina 4)

CT*1 (kloktijd)

"CT-ON" of "CT-OFF" (●) instellen (pagina 9, 10).

BEEP

"BEEP-ON" (●) of "BEEP-OFF" instellen.

AUX-A*2 (AUX-audio)

Het AUX-bronscherm instellen op "AUX-A-ON" (●) of "AUX-A-OFF" (pagina 12).

A.OFF (automatisch uitschakelen)

Automatisch volledig uitschakelen na de gewenste tijd wanneer het apparaat is uitgeschakeld:

– "A.OFF-NO" (●), "A.OFF-30S (seconden)", "A.OFF-30M (minuten)" of "A.OFF-60M (minuten)".

REAR/SUB*2

De audio-uitvoer wijzigen.

– "REAR-OUT" (●): het geluid via een versterker weergeven.

– "SUB-OUT": het geluid via een subwoofer weergeven.

DEMO (demonstratie)

"DEMO-ON" (●) of "DEMO-OFF" instellen.

vervolg op volgende pagina →

Optionele apparaten gebruiken

DIM (dimmer)

- De helderheid van het scherm regelen.
- "DIM-ON": om het scherm te dimmen.
 - "DIM-OFF" (●): om de dimmer uit te schakelen.

M.DSPL (beweging scherm)

- "M.DSPL-ON" (●): bewegende patronen weergeven.
- "M.DSPL-OFF": de beweging van het scherm uitschakelen.

A.SCRL (automatisch rollen)

- Lange schermitems automatisch laten rollen als het album of de track wordt gewijzigd.
- "A.SCRL-ON" (●): om items te rollen.
 - "A.SCRL-OFF": om items niet te rollen.

LOCAL (lokale zoekfunctie)

- "LOCAL-ON": om alleen af te stemmen op krachtige zenders.
- "LOCAL-OFF" (●): om af te stemmen met normale ontvangst.

MONO*³ (monostand)

- Selecteer de mono-ontvangststand als u slechte FM-ontvangst wilt verbeteren.
- "MONO-ON": om stereo-uitzendingen in mono te horen.
 - "MONO-OFF" (●): om stereo-uitzendingen in stereo te horen.

REG*¹*³ (regionaal)

- "REG-ON" (●) of "REG-OFF" instellen (pagina 10).

LPF*⁴ (laagdoorlaatfilter)

- Hiermee selecteert u de kantelfrequentie van de subwoofer: "LPF OFF" (●), "LPF125Hz" of "LPF 78Hz".

LOUD (Loudness)

- Hiermee kunt u het geluid goed horen met een laag volume.
- "LOUD-ON": om hoge en lage tonen te versterken.
 - "LOUD-OFF" (●): om hoge en lage tonen niet te versterken.

BTM (pagina 8)

*1 Alleen CDX-MR10

*2 Als het apparaat is uitgeschakeld.

*3 Als FM wordt ontvangen.

*4 Als de audio-uitvoer is ingesteld op "SUB".

Randapparatuur voor audio

Door een optioneel draagbaar audioapparaat aan te sluiten op de AUX-ingang (stereo mini-aansluiting) op het apparaat en vervolgens de bron te selecteren, kunt u het audioapparaat beluisteren via de luidsprekers van de boot. Het volume kan worden aangepast voor elk verschil tussen het apparaat en het draagbare audioapparaat. Volg de onderstaande procedure:

Een draagbaar audioapparaat aansluiten

- 1 Schakel het draagbare audioapparaat uit.
- 2 Verlaag het volume op het apparaat.
- 3 Sluit het draagbare audioapparaat aan.

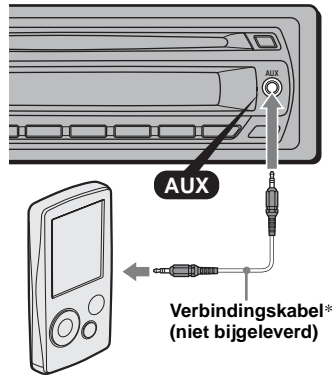

* Gebruik een rechte stekker.

Het volume aanpassen

Pas het volume voor elk aangesloten audioapparaat aan voordat u het afspelen start.

- 1 Verlaag het volume op het apparaat.
- 2 Druk herhaaldelijk op (SOURCE) tot "AUX" wordt weergegeven.
"FRONT IN" wordt weergegeven.
- 3 Start het afspelen op het draagbare audioapparaat met een normaal volume.
- 4 Stel uw gebruikelijke luistervolume in op het apparaat.
- 5 Druk herhaaldelijk op de selectietoets tot "AUX" wordt weergegeven en draai de volumeknop om het ingangsniveau aan te passen (-8 dB tot +18 dB).

Kaartafstandsbediening RM-X114

De overeenkomstige toetsen op de kaartafstandsbediening bedienen dezelfde functies als die op het apparaat.

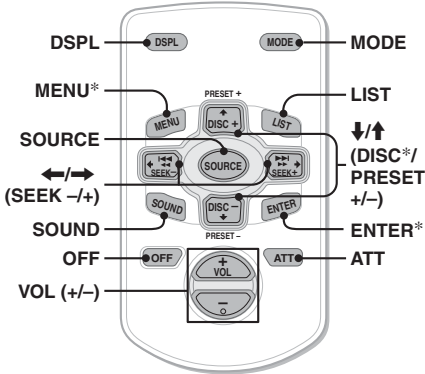

De volgende toetsen op de kaartafstandsbediening verschillen van de toetsen op het apparaat of hebben andere functies dan de toetsen op het apparaat.

- **DSPL (scherm) toets**
De schermitems wijzigen.
- **←/→ (SEEK -/+) toetsen**
CD/radio bedienen, dezelfde functie als (SEEK) -/+ op het apparaat.
- **SOUND toets**
Dezelfde functie als de selectietoets op het apparaat.
- **VOL (volume) +/- toetsen**
Het volume aanpassen.
- **LIST toets**
PTY in RDS selecteren. (Alleen CDX-MR10)
- **↑/↓ (DISC*/PRESET +/-) toetsen**
CD bedienen, dezelfde functie als (1)/(2) (ALBUM -/+) op het apparaat.
- **ATT (dempen) toets**
Het geluid dempen. Druk nogmaals op de toets om te annuleren.

* Niet beschikbaar op dit apparaat.

Opmerking

Als het apparaat wordt uitgeschakeld en het scherm verdwijnt, kan het apparaat niet worden bediend met de kaartafstandsbediening, tenzij op (SOURCE) op het apparaat wordt gedrukt of er een disc wordt geplaatst om het apparaat eerst te activeren.

De lithiumbatterij vervangen

Onder normale omstandigheden gaat de batterij ongeveer 1 jaar mee. (Afhankelijk van de gebruiksomstandigheden kan de levensduur korter zijn.)

Wanneer de batterij verzwakt, wordt het bereik van de kaartafstandsbediening kleiner. Vervang de batterij door een nieuwe CR2025-lithiumbatterij. Bij een andere batterij bestaat er brand- of explosiegevaar.

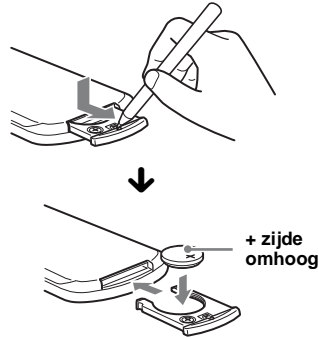

Opmerkingen over de lithiumbatterij

- Houd de lithiumbatterij buiten het bereik van kinderen. Raadpleeg meteen een arts wanneer een batterij wordt ingeslikt.
- Veeg de batterij schoon met een droge doek voor een goed contact.
- Houd bij het plaatsen van de batterij rekening met de juiste polariteit.
- Houd de batterij niet vast met een metalen tang om kortsluiting te voorkomen.

WAARSCHUWING

Bij oneigenlijk gebruik kan de batterij ontploffen. Probeer niet de batterij op te laden of te openen; werp ook een lege batterij nooit in het vuur.



Voor de Klanten in Nederland

Gooi de batterij niet weg maar lever deze in als klein chemisch afval (KCA).

Maritieme kaartafstandsbediening RM-X11M

Bedieningselementen

De overeenkomstige toetsen op de maritieme kaartafstandsbediening bedienen dezelfde functies als die op het apparaat.

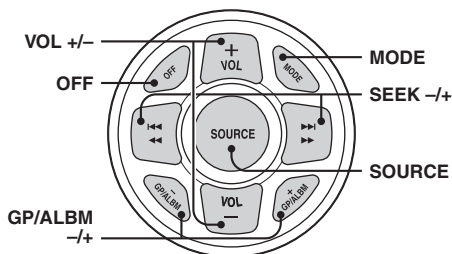

De volgende bedieningselementen op de maritieme kaartafstandsbediening moeten op een andere manier worden bediend dan op het apparaat.

• VOL (volume) +/- toetsen

Dezelfde functie als de volumeknop op het apparaat.

• GP/ALBM -/+ toetsen

Dezelfde functie als ①/② (ALBUM -/+) op het apparaat.

Aanvullende informatie

Voorzorgsmaatregelen

- Wanneer uw boot in de volle zon heeft gelegen, moet u eerst het apparaat laten afkoelen voordat het gebruikt.
- Een elektrisch bediende antenne schuift automatisch uit wanneer het apparaat wordt ingeschakeld.

Condensvorming

Op een regenachtige dag of in een zeer vochtige omgeving kan vocht condenseren op de lenzen en het scherm van het apparaat. In dit geval kan de werking van het apparaat worden verstoord. Verwijder de disc en wacht ongeveer een uur tot alle vocht is verdampt.

Optimale geluidskwaliteit behouden

Let op dat u geen drankjes op het apparaat of de discs morst.

Opmerkingen over discs

- Raak het oppervlak van de disc niet aan zodat dit schoon blijft. Pak de disc bij de randen vast.
- Bewaar de discs in het doosje of het discmagazijn wanneer u deze niet gebruikt.
- Stel discs niet bloot aan hitte/hoge temperaturen. Laat geen discs achter in een aangemeerde boot.
- Plak geen etiketten op de discs en gebruik geen discs met kleverige inkt/resten. Dergelijke discs kunnen stoppen met draaien, waardoor de werking wordt verstoord of de disc kan worden beschadigd.



- Gebruik geen discs waarop stickers zijn geplakt. Als u dergelijke discs toch gebruikt, kan dat leiden tot:
 - het niet uitwerpen van een disc (doordat een sticker losraakt en het uitwerpmechanisme wordt geblokkeerd);
 - het niet correct lezen van audiogegevens (bijvoorbeeld geluid verspringt of wordt niet afgespeeld) doordat de sticker onder invloed van de warmte krimpt en de disc krom trekt.
- Discs met afwijkende vormen (bijvoorbeeld hart, vierkant, ster) kunnen niet met dit apparaat worden afgespeeld. Als u dit toch probeert, kan het apparaat worden beschadigd. Gebruik dergelijke discs niet.
- U kunt 8-cm CD's niet afspelen.

- Reinig een disc voor het afspelen altijd met een in de handel verkrijgbare reinigingsdoek. Veeg de disc van binnen naar buiten schoon. Gebruik geen oplosmiddelen zoals benzine, thinner en in de handel verkrijgbare reinigingsmiddelen of antistatische sprays voor grammofoonplaten.



Opmerkingen over CD-R's/CD-RW's

- Sommige CD-R's/CD-RW's (afhankelijk van de opnameapparatuur of de staat van de disc) kunnen niet met dit apparaat worden afgespeeld.
- U kunt geen CD-R/CD-RW afspelen die niet is gefinaliseerd.
- Het apparaat is compatibel met het ISO 9660 level 1/level 2-formaat, Joliet/Romeo in expansieformaat en Multi Session (meerdere sessies).
- Maximum aantal:
 - mappen (albums): 150 (inclusief hoofdmap en lege mappen).
 - bestanden (tracks) en mappen op een disc: 300 (als de naam van een bestand/map veel tekens bevat, kan dit aantal minder dan 300 worden).
 - tekens dat kan worden weergegeven voor de naam van een map/bestand is 32 (Joliet) of 64 (Romeo).
- Als de disc in Multi Session (meerdere sessies) is opgenomen, wordt alleen de indeling van de eerste track van de eerste sessie herkend en afgespeeld (alle andere indelingen worden overgeslagen). De prioriteitsvolgorde van de indeling is CD-DA en MP3/WMA.
 - Als de eerste track CD-DA is, wordt alleen CD-DA van de eerste sessie afgespeeld.
 - Als de eerste track geen CD-DA is, wordt alleen de MP3-/WMA-sessie afgespeeld. Als de disc geen gegevens met deze indelingen bevat, wordt "NO MUSIC" weergegeven.

Muziekdiscs die zijn gecodeerd met copyrightbeveiligingstechnologieën

Dit product is ontworpen om discs af te spelen die voldoen aan de CD-norm (Compact Disc). Recentelijk hebben bepaalde platenmaatschappijen discs op de markt gebracht die zijn gecodeerd met copyrightbeveiligingstechnologieën. Sommige van deze discs voldoen niet aan de CD-norm en kunnen wellicht niet worden afgespeeld met dit apparaat.

Bericht over DualDiscs

Een DualDisc is een tweezijdige disc, waarop aan de ene kant DVD-materiaal is opgenomen en aan de andere kant digitaal audiomateriaal. Echter, aangezien de kant met het audiomateriaal niet voldoet aan de Compact Disc (CD)-norm, wordt een juiste weergave op dit apparaat niet gegarandeerd.

Afspelvolgorde van MP3-/WMA-bestanden

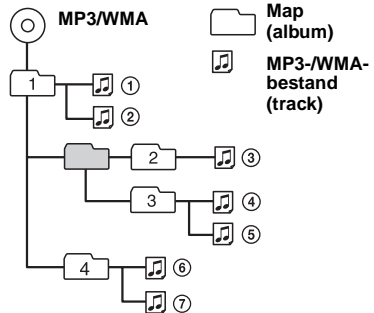

Informatie over MP3-bestanden

- MP3 (MPEG-1 Audio Layer-3) is een compressie-indeling voor muziekbestanden. Audio-CD-gegevens worden gecomprimeerd tot ongeveer 1/10 van de oorspronkelijke grootte.
- ID3-tag versies 1.0, 1.1, 2.2, 2.3 en 2.4 gelden alleen voor MP3. ID3-tag is 15/30 tekens (1.0 en 1.1) of 63/126 tekens (2.2, 2.3 en 2.4).
- Wanneer u een MP3-bestand een naam geeft, moet u altijd de extensie ".mp3" aan de bestandsnaam toevoegen.
- Als u een MP3-bestand met VBR (variabele bitsnelheid) afspeelt of snel vooruit-/terugspoelt, wordt de verstreken speelduur wellicht niet nauwkeurig weergegeven.

Opmerking

Als u een MP3-bestand met een hoge bitsnelheid afspeelt, zoals 320 kbps, wordt het geluid waarschijnlijk onderbroken.

Informatie over WMA-bestanden

- WMA (Windows Media Audio) is een compressie-indeling voor muziekbestanden. Audio-CD-gegevens worden gecomprimeerd tot ongeveer 1/22* van de oorspronkelijke grootte.
- WMA-tag is 63 tekens.
- Wanneer u een WMA-bestand een naam geeft, moet u altijd de extensie ".wma" aan de bestandsnaam toevoegen.
- Als u een WMA-bestand met VBR (variabele bitsnelheid) afspeelt of snel vooruit-/terugspoelt, wordt de verstreken speelduur wellicht niet nauwkeurig weergegeven.

* Alleen voor 64 kbps

Opmerking

Het afspelen van de volgende WMA-bestanden wordt niet ondersteund.

- compressie zonder gegevensverlies (lossless)
- auteursrechtelijk beveiligd

vervolg op volgende pagina →

Met alle vragen of problemen met betrekking tot dit apparaat die niet aan bod komen in deze gebruiksaanwijzing, kunt u terecht bij uw Sony-handelaar.

Onderhoud

Zekeringen vervangen

Vervang een zekering altijd door een identiek exemplaar. Als de zekering doorbrandt, moet u de voedingsaansluiting controleren en de zekering vervangen. Brandt de zekering vervolgens nogmaals door, dan kan er sprake zijn van een defect in het apparaat. Raadpleeg in dat geval de dichtstbijzijnde Sony-handelaar.

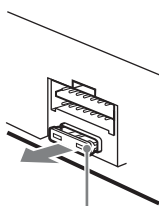

Zekering (10 A)

Aansluitingen schoonmaken

De werking van het apparaat kan worden verstoord als de aansluitingen tussen het apparaat en het voorpaneel niet schoon zijn. U kunt dit voorkomen door het voorpaneel (pagina 4) los te maken en de aansluitingen te reinigen met een wattenstaafje. Gebruik hierbij niet teveel kracht. Anders kunnen de aansluitingen worden beschadigd.

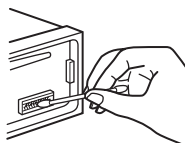

Hoofdeenheid

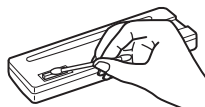

Achterkant van het voorpaneel

Opmerkingen

- Uit veiligheidsoverwegingen moet u de motor uitschakelen en de sleutel uit het contactslot halen voordat u de aansluitingen reinigt.
- Raak de aansluitingen nooit rechtstreeks aan met uw vingers of een metalen voorwerp.

Het apparaat verwijderen

1 Verwijder de beschermende rand.

- 1 Maak het voorpaneel los (pagina 4).
- 2 Bevestig de ontgrendelings sleutels op de beschermende rand.

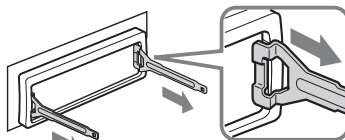

Plaats de ontgrendelings sleutels zoals aangegeven.

- 3 Trek de ontgrendelings sleutels naar u toe om de beschermende rand te verwijderen.

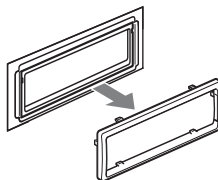

2 Verwijder het apparaat.

- 1 Plaats beide ontgrendelings sleutels tegelijkertijd en duw hierop tot deze vastklikken.

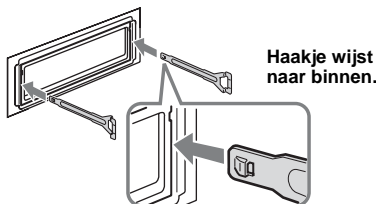

- 2 Trek de ontgrendelings sleutels naar u toe om het apparaat los te maken.

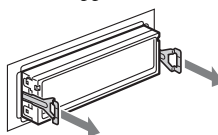

- 3 Schuif het apparaat uit de houder.

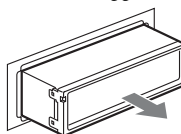

Technische gegevens

CD-speler

Signaal/ruis-afstand: 120 dB

Frequentiebereik: 10 – 20.000 Hz

Snelheidsfluctuaties: Minder dan meetbare waarden

Tuner

CDX-M10:

FM

Afstembereik:

87,5 – 108,0 MHz (bij stappen van 50 kHz)

87,5 – 107,9 MHz (bij stappen van 200 kHz)

FM-afsteminterval: Schakelen tussen 50 kHz/200 kHz

Antenne-aansluiting:

Aansluiting voor externe antenne

Tussenfrequentie: 10,7 MHz/450 kHz

Bruikbare gevoeligheid: 9 dBf

Selectiviteit: 75 dB bij 400 kHz

Signaal/ruis-afstand: 67 dB (stereo), 69 dB (mono)

Harmonische vervorming bij 1 kHz: 0,5 % (stereo), 0,3 % (mono)

Scheiding: 35 dB bij 1 kHz

Frequentiebereik: 30 – 15.000 Hz

AM

Afstembereik:

531 – 1.602 kHz (bij stappen van 9 kHz)

530 – 1.710 kHz (bij stappen van 10 kHz)

AM-afsteminterval: Schakelen tussen 9 kHz/10 kHz

Antenne-aansluiting:

Aansluiting voor externe antenne

Tussenfrequentie: 10,7 MHz/450 kHz

Gevoeligheid: 30 µV

CDX-MR10:

FM

Afstembereik: 87,5 – 108,0 MHz

Antenne-aansluiting:

Aansluiting voor externe antenne

Tussenfrequentie: 10,7 MHz/450 kHz

Bruikbare gevoeligheid: 9 dBf

Selectiviteit: 75 dB bij 400 kHz

Signaal/ruis-afstand: 67 dB (stereo), 69 dB (mono)

Harmonische vervorming bij 1 kHz: 0,5 % (stereo), 0,3 % (mono)

Scheiding: 35 dB bij 1 kHz

Frequentiebereik: 30 – 15.000 Hz

MW/LW

Afstembereik:

MW: 531 – 1.602 kHz

LW: 153 – 279 kHz

Antenne-aansluiting:

Aansluiting voor externe antenne

Tussenfrequentie: 10,7 MHz/450 kHz

Gevoeligheid: MW: 30 µV, LW: 40 µV

Versterker

Uitgangen: Luidsprekeruitgangen (sure seal)

Luidsprekerimpedantie: 4 – 8 ohm

Maximaal uitgangsvermogen: 52 W × 4 (bij 4 ohm)

Algemeen

Uitgangen:

Audio-uitgang (schakelen tussen subwoofer/achter)

Relaisaansluiting elektrische antenne

Aansluiting versterker

Ingangen:

Telephone ATT-bedieningsaansluiting (alleen

CDX-MR10)

Afstandsbedieningsingang

Antenne-ingang

AUX-ingang (stereo mini-aansluiting)

Toonregelingen:

Laag: ±10 dB bij 60 Hz (XPLOD)

Midden: ±10 dB bij 1 kHz (XPLOD)

Hoog: ±10 dB bij 10 kHz (XPLOD)

Voeding: 12 V gelijkstroom accu (negatieve aarde)

Afmetingen: Ongeveer 178 × 50 × 179 mm (b/h/d)

Montageafmetingen: Ongeveer 182 × 53 × 162 mm (b/h/d)

Gewicht: Ongeveer 1,2 kg

Bijgeleverde accessoires:

AUX-afdekplug

Onderdelen voor installatie en aansluitingen (1 set)

Optionele accessoires/apparaten:

Maritieme kaartafstandsbediening: RM-X11M

Kaartafstandsbediening: RM-X114

Het is mogelijk dat niet alle vermelde accessoires verkrijgbaar zijn bij uw Sony-handelaar. Neem contact op met uw Sony-handelaar voor meer informatie.

MPEG Layer-3 audio-codeertechnologie en -patenten gebruikt onder licentie van Fraunhofer IIS en Thomson.

Dit product wordt beschermd door bepaalde intellectuele eigendomsrechten van Microsoft Corporation. Het gebruik of de verspreiding van dergelijke technologie buiten dit product om is verboden zonder een licentie van Microsoft of een erkend dochterbedrijf van Microsoft.

Wijzigingen in ontwerp en technische gegevens voorbehouden zonder voorafgaande kennisgeving.



- Er werden geen halogene brandvertragende producten gebruikt in de betreffende printplaat/printplaten.
- In het omhulsel werden geen halogeen bevattende brandvertragende producten gebruikt.
- Als beschermings- en opvulmateriaal werd er papier gebruikt.

Problemen oplossen

De onderstaande controlelijst kan u helpen bij het oplossen van problemen die zich met het apparaat kunnen voordoen.

Voordat u de onderstaande controlelijst doorneemt, moet u eerst de aanwijzingen voor aansluiting en gebruik controleren.

Algemeen

Het apparaat wordt niet van stroom voorzien.

- Controleer de aansluiting. Controleer de zekering wanneer alles in orde is.
- Als het apparaat wordt uitgeschakeld en het scherm verdwijnt, kan het apparaat niet worden bediend met de afstandsbediening.
→ Schakel het apparaat in.

De elektrisch bediende antenne schuift niet uit.

De elektrisch bediende antenne heeft geen relaisdoos.

Geen geluid.

- Het volume is te laag.
- De ATT-functie is ingeschakeld of de Telephone ATT-functie (als de interfacekabel of een telefoon is aangesloten op de ATT-kabel) is ingeschakeld.
- De positie van de faderregelaar "FAD" is niet ingesteld op een systeem met 2 luidsprekers.

Geen pieptoon.

- De pieptoon is uitgeschakeld (pagina 11).
- Er is een optionele versterker aangesloten en u gebruikt de ingebouwde versterker niet.

De geheugeninhoud is gewist.

- De voedingskabel of de accu is losgekoppeld.
- De voedingskabel is niet goed aangesloten.

Opgeslagen zenders en tijd zijn gewist.

De zekering is doorgebrand.

Maakt geluid wanneer de positie van de contactsleutel wordt gewijzigd.

De kabels zijn niet goed verbonden met de voedingsaansluiting voor accessoires van de boot.

Tijdens het afspelen of radio-ontvangst wordt de demonstratie gestart.

Als er 5 minuten geen handeling wordt uitgevoerd en "DEMO-ON" is ingesteld, wordt de demonstratie gestart.
→ Stel "DEMO-OFF" in (pagina 11).

Het scherm verdwijnt van/verschijnt niet in het weergavevenster.

- De dimmer is ingesteld op "DIM-ON" (pagina 12).
- Het scherm verdwijnt als u op **OFF** drukt en deze toets ingedrukt houdt.
→ Druk op **OFF** op het apparaat en houd deze toets ingedrukt tot het scherm verschijnt.
- De aansluitingen zijn vuil (pagina 16).

De functie voor automatisch uitschakelen werkt niet.

Het apparaat is ingeschakeld. De functie voor het automatisch uitschakelen wordt geactiveerd nadat het apparaat is uitgeschakeld.
→ Schakel het apparaat uit.

CD's afspelen

De disc kan niet worden geplaatst.

- Er zit al een disc in het apparaat.
- De disc is met kracht omgekeerd of in de verkeerde richting geplaatst.

De disc wordt niet afgespeeld.

- Disc defect of vuil.
- De CD-R's/CD-RW's zijn niet geschikt voor audiogebruik (pagina 15).

MP3-/WMA-bestanden kunnen niet worden afgespeeld.

De disc is niet compatibel met de MP3-/WMA-indeling en -versie (pagina 15).

MP3-/WMA-bestanden worden minder snel afgespeeld dan andere bestanden.

Bij de volgende discs duurt het langer voordat het afspelen wordt gestart:

- discs opgenomen met een ingewikkelde structuur;
- discs die in meerdere sessies zijn opgenomen;
- discs waaraan gegevens kunnen worden toegevoegd.

De schermitems rollen niet.

- Bij sommige discs met heel veel tekens kunnen de tekens niet rollen.
- "A.SCR.L" is ingesteld op "OFF".
→ Stel "A.SCR.L-ON" in (pagina 12).
→ Houd **(DSPL)** (SCR.L) ingedrukt.

Het geluid verspringt.

- Het apparaat is niet goed geïnstalleerd.
→ Installeer het apparaat onder een hoek van minder dan 45° op een stabiele plaats in de boot.
- Disc defect of vuil.

De disc wordt niet uitgeworpen.

Druk op **▲** (uitwerpen) (pagina 6).

Radio-ontvangst

De zenders kunnen niet worden ontvangen.

Het geluid is gestoord.

- Sluit de bedieningskabel van de elektrische antenne (blauw) of voedingskabel voor accessoires (rood) aan op de voedingskabel van de boot-antenneversterker (alleen als uw boot is uitgerust met een antenne in de achter- of zijruit).
- Controleer de aansluiting van de boot-antenne.
- De automatische antenne schuift niet uit.
→ Controleer de aansluiting van de antennebedieningskabel.
- Controleer de frequentie.

Er kan niet worden afgestemd op voorkeurzenders.

- Sla de juiste frequentie op in het geheugen.
- Het ontvangstsignaal is te zwak.

Er kan niet automatisch worden afgestemd op zenders.

- De lokale zoekfunctie is niet correct ingesteld.
→ Het afstemmen wordt te vaak onderbroken:
Stel "LOCAL-ON" in (pagina 12).
→ Het afstemmen stopt niet bij een zender:
Stel "MONO-ON" in (pagina 12).
- Het ontvangstsignaal is te zwak.
→ Stem handmatig af.

Tijdens FM-ontvangst knippert de aanduiding "ST".

- Stem nauwkeurig af op de frequentie.
- Het ontvangstsignaal is te zwak.
→ Stel "MONO-ON" in (pagina 12).

 Een stereo-uitzending van een FM-programma wordt mono weergegeven.

- Het apparaat staat in de mono-ontvangststand.
→ Stel "MONO-OFF" in (pagina 12).

RDS (CDX-MR10)

SEEK begint na enkele seconden weergave.

- De zender is geen TP-zender of heeft een zwak signaal.
→ Schakel TA uit (pagina 9).

Geen verkeersinformatie.

- Schakel TA in (pagina 9).
- De zender is een TP-zender, maar zendt toch geen verkeersinformatie uit.
→ Stem af op een andere zender.

PTY geeft "- - - - -" weer.

- De huidige zender is geen RDS-zender.
- Geen RDS-gegevens ontvangen.
- De zender geeft het programmatype niet door.

Foutmeldingen/berichten

ERROR

- De disc is vuil of is omgekeerd geplaatst.
→ Reinig de disc of plaats deze op de juiste manier.
- Er is een lege disc in het apparaat geplaatst.
- De disc kan niet worden afgespeeld wegens een probleem.
→ Plaats een andere disc.

FAILURE

- De luidsprekers of versterkers zijn niet correct aangesloten.
→ Raadpleeg de handleiding voor installatie/aansluitingen van dit model om de aansluitingen te controleren.

L. SEEK +/-

- De lokale zoekfunctie is ingeschakeld tijdens automatisch afstemmen.

NO AF (alleen CDX-MR10)

- Er is geen alternatieve frequentie voor de huidige zender.
→ Druk op (SEEK) +/- terwijl de programmaservicenaam knippert. Het apparaat gaat zoeken naar een andere frequentie met dezelfde PI-gegevens (programma-identificatie). ("PI SEEK" wordt weergegeven.)

NO INFO

- Er is geen tekstinformatie aan het MP3-/WMA-bestand toegevoegd.

NO MUSIC

- De disc bevat geen muziekbestanden.
→ Plaats een muziek-CD in het apparaat.

NO NAME

- Er is geen disc-/tracknaam aan de track toegevoegd.

NO TP (alleen CDX-MR10)

- Het apparaat blijft zoeken naar beschikbare TP-zenders.

OFFSET

- Er is wellicht een interne storing.
→ Controleer de aansluiting. Als de foutmelding in het scherm blijft staan, moet u de dichtstbijzijnde Sony-handelaar raadplegen.

PUSH EJT

- De disc kan niet worden uitgeworpen.
→ Druk op  (uitwerpen) (pagina 6).

READ

- Alle track- en albuminformatie op de disc wordt gelezen.
→ Wacht totdat het lezen is voltooid en het afspelen automatisch wordt gestart. Afhankelijk van de discstructuur kan dit meer dan een minuut in beslag nemen.

" L L L L " of " 7 7 7 7 "

- Tijdens het snel terug- of vooruitspoelen hebt u het begin of het einde van de disc bereikt en kunt u niet verder.

" _ "

- Het teken kan niet worden weergegeven met het apparaat.

- Als deze oplossingen niet helpen, moet u de dichtstbijzijnde Sony-handelaar raadplegen. Als u het apparaat ter reparatie wegbrengt omdat CD's niet goed worden afgespeeld, kunt u beste de disc meenemen waarmee het probleem is begonnen.

Si dichiara che l'apparecchio è stato fabbricato in conformità all'art.2, Comma 1 del D.M.28.08.1995 n.548.

Per l'installazione e i collegamenti, fare riferimento al manuale di istruzioni per l'installazione e i collegamenti in dotazione.

**CLASS 1
LASER PRODUCT**

Questa etichetta è posta nella parte inferiore esterna.

Il presente apparecchio è un prodotto di Sony Corporation 1-7-1 Konan Minato-ku Tokyo, 108-0075 Giappone.

Il Rappresentante Autorizzato per EMC e per la sicurezza del prodotto è Sony Deutschland GmbH, Hedelfinger Strasse 61, 70327 Stuttgart, Germania. Per qualsiasi questione riguardante l'assistenza o la garanzia, rivolgersi agli indirizzi che si trovano nei documenti di assistenza o di garanzia.



Trattamento del dispositivo elettrico od elettronico a fine vita (applicabile in tutti i paesi dell'Unione Europea e in altri paesi europei con sistema di raccolta differenziata)

Questo simbolo sul prodotto o sulla confezione indica che il prodotto non deve essere considerato come un normale rifiuto domestico, ma deve invece essere consegnato ad un punto di raccolta appropriato per il riciclo di apparecchi elettrici ed elettronici. Assicurandovi che questo prodotto sia smaltito correttamente, voi contribuirete a prevenire potenziali conseguenze negative per l'ambiente e per la salute che potrebbero altrimenti essere causate dal suo smaltimento inadeguato. Il riciclaggio dei materiali aiuta a conservare le risorse naturali. Per informazioni più dettagliate circa il riciclaggio di questo prodotto, potete contattare l'ufficio comunale, il servizio locale di smaltimento rifiuti oppure il negozio dove l'avete acquistato.



Microsoft, Windows Media e il loro Windows sono marchi di fabbrica o marchi registrati di Microsoft Corporation

negli Stati Uniti e/o in altri paesi.

Avvertenza relativa all'installazione su un'imbarcazione sprovvista della posizione ACC (accessoria) sul blocchetto di accensione

Assicurarsi di impostare la funzione di spegnimento automatico (pagina 11). In questo modo, l'apparecchio si spegne completamente e in modo automatico dopo l'intervallo di tempo impostato dal relativo spegnimento, per evitare lo scaricamento della pila.

Se non viene impostata la funzione di spegnimento automatico, tenere premuto **(OFF)** fino a quando l'indicazione non scompare ogni volta che si spegne il motore.

Congratulazioni! 4

Operazioni preliminari

Impostazione dell'orologio 4

Rimozione del pannello anteriore 4

 Installazione del pannello anteriore 5

Posizione dei comandi e operazioni di base

 Unità principale. 6

CD

 Voci del display 8

 Riproduzione ripetuta e in ordine casuale. . . 8

Radio

Memorizzazione e ricezione delle stazioni . . . 8

 Memorizzazione automatica — BTM 8

 Memorizzazione manuale 8

 Ricezione delle stazioni memorizzate. . . . 9

 Sintonizzazione automatica 9

RDS (CDX-MR10) 9

 Panoramica 9

 Impostazione dei modi AF e TA. 9

 Selezione del modo PTY 10

 Impostazione del modo CT. 10

Altre funzioni

Modifica delle impostazioni audio 11

 Regolazione delle caratteristiche dell'audio

 — BAL/FAD/SUB. 11

 Personalizzazione della curva

 dell'equalizzatore — EQ3 11

Regolazione delle voci di impostazione

— SET 11

Uso di apparecchi opzionali 12

 Apparecchio audio ausiliare. 12

 Telecomando a scheda RM-X114 13

 Telecomando RM-X11M per uso in ambiente

 marino 14

Informazioni aggiuntive

Precauzioni 14

 Note sui dischi 14

 Ordine di riproduzione dei file

 MP3/WMA. 15

 Informazioni sui file MP3 15

 Informazioni sui file WMA 15

Manutenzione 16

Rimozione dell'apparecchio. 16

Caratteristiche tecniche. 17

Guida alla soluzione dei problemi 18



 Messaggi e indicazioni di errore 19

Congratulazioni!

Complimenti per l'acquisto del presente lettore CD Sony. Durante la navigazione, è possibile utilizzare le funzioni riportate di seguito.

• Riproduzione di CD

È possibile riprodurre CD-DA (contenenti inoltre CD TEXT), CD-R/CD-RW (file MP3/WMA (pagina 15)).

Tipo di disco	Etichetta sul disco
CD-DA	
MP3 WMA	

• Ricezione radiofonica

– È possibile memorizzare fino a 6 stazioni per banda.

CDX-M10:

FM1, FM2, FM3, AM1 e AM2

CDX-MR10:

FM1, FM2, FM3, MW e LW

– **BTM** (memorizzazione automatica delle emittenti con sintonia migliore):

l'apparecchio seleziona le stazioni con il segnale più potente e le memorizza.

• Servizi RDS

– In Europa, è possibile ascoltare stazioni FM mediante il sistema RDS (sistema dati radio). (CDX-MR10)

• Regolazione audio

– **EQ3 stage2:** è possibile scegliere una delle 7 curve dell'equalizzatore preimpostate.

• Collegamento di apparecchi ausiliari

Una presa di ingresso AUX nella parte anteriore dell'apparecchio consente il collegamento di un dispositivo audio portatile.

Operazioni preliminari

Impostazione dell'orologio

CDX-M10:

Indicazione dell'ora in base al sistema delle 12 ore

CDX-MR10:

Indicazione dell'ora in base al sistema delle 24 ore

1 Tenere premuto il tasto di selezione.

Viene visualizzato il display di impostazione.

2 Premere più volte il tasto di selezione fino a visualizzare "CLOCK-ADJ".

3 Premere (SEEK) +.

L'indicazione dell'ora lampeggia.

4 Ruotare la manopola di controllo del volume per impostare l'ora e i minuti.

Per passare da una cifra all'altra dell'indicazione digitale, premere

(SEEK) -/+.

5 Premere il tasto di selezione.

L'impostazione è completata e l'orologio viene attivato.

Per visualizzare l'orologio, premere (DSPL).

Premere di nuovo (DSPL) per tornare al display precedente.

Suggerimento

È possibile regolare l'orologio automaticamente tramite la funzione RDS (pagina 10). (CDX-MR10)

Rimozione del pannello anteriore

Per evitare il furto dell'apparecchio, è possibile estrarne il pannello anteriore.

Segnale di avvertimento

Se la chiave di accensione viene impostata sulla posizione OFF senza che il pannello anteriore sia stato rimosso, viene emesso per alcuni secondi un segnale acustico di avvertimento.

Tale segnale viene emesso solo se è in uso l'amplificatore incorporato.

1 Premere (OFF).

L'apparecchio si spegne.

2 Premere , quindi estrarlo.

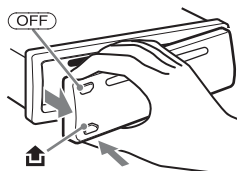

Note

- Non fare cadere il pannello anteriore né esercitare eccessiva pressione su quest'ultimo e sulla finestra del display.
- Non esporre il pannello anteriore a calore, temperature elevate o umidità. Evitare di lasciarlo all'interno di un'imbarcazione ormeggiata.

Installazione del pannello anteriore

Inserire la parte **(A)** del pannello anteriore nella parte **(B)** dell'apparecchio, come illustrato, quindi premere il lato sinistro finché non scatta in posizione.

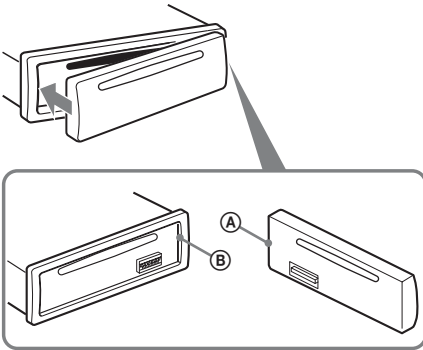
**Nota**

Non collocare alcun oggetto sulla superficie interna del pannello anteriore.

Unità principale

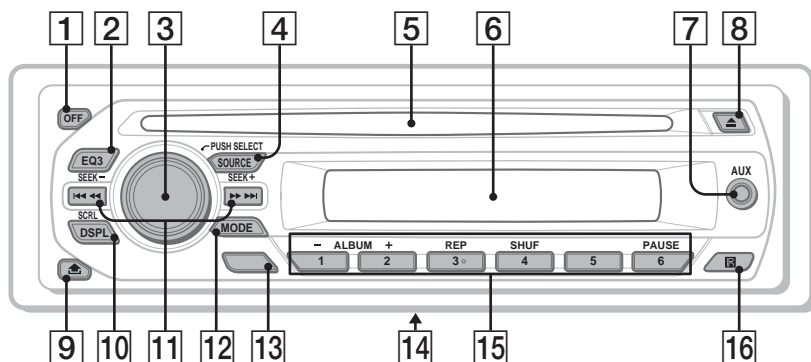

La presente sezione contiene le istruzioni riguardanti la posizione dei comandi e le operazioni di base. Per ulteriori informazioni, vedere le pagine corrispondenti.

1 Tasto OFF

Per disattivare l'alimentazione; per arrestare la sorgente.

2 Tasto EQ3 (equalizzatore) pagina 11

Per selezionare un tipo di equalizzatore (XPLOD, VOCAL, EDGE, CRUISE, SPACE, GRAVITY, CUSTOM o OFF).

3 Manopola di controllo del volume/ tasto di selezione pagina 11

Per regolare il volume (ruotare); per selezionare le voci di impostazione (premere, quindi ruotare).

4 Tasto SOURCE

Per accendere l'apparecchio; cambiare la sorgente (Radio/CD/AUX).

5 Alloggiamento del disco

Inserire il disco (lato con l'etichetta rivolto verso l'alto). La riproduzione viene avviata.

6 Finestra del display

7 Presa di ingresso AUX pagina 12

Per collegare un dispositivo audio portatile.

8 Tasto ▲ (espulsione)

Per estrarre il disco.

9 Tasto ⏏ (rilascio pannello anteriore) pagina 4

10 Tasto DSPL (display)/SCRL (scorrimento) pagina 8

Per cambiare le voci del display (premere); per scorrere le voci del display (tenere premuto).

11 Tasti SEEK +/-

CD:

Per saltare i brani (premere); per saltare i brani in modo continuo (premere, quindi premere di nuovo entro 1 secondo e tenere premuto); per fare retrocedere o fare avanzare rapidamente un brano (tenere premuto).

Radio:

Per sintonizzare le stazioni in modo automatico (premere); per ricercare una stazione manualmente (tenere premuto).

12 Tasto MODE pagina 8

Per selezionare la banda radio.

13 Tasto BTM (CDX-M10) pagina 8

Per attivare la funzione BTM (tenere premuto).

**Tasto AF (frequenze alternative)/
TA (notiziari sul traffico)/
PTY (tipo di programma) (CDX-MR10)**

pagina 9

Per impostare le funzioni AF e TA (premere), per selezionare il tipo di programma (PTY) in RDS (tenere premuto).

**14 Interruttore di selezione della
frequenza (solo CDX-M10)**

(situato nella parte inferiore dell'unità)

Per ulteriori informazioni, consultare la sezione relativa all'interruttore di selezione della frequenza nel manuale di installazione/ dei collegamenti in dotazione.

15 Tasti numerici

CD:

① / ②: **ALBUM -/+** (durante la riproduzione di file MP3/WMA)

Per saltare gli album (premere); per saltare gli album in modo continuo (tenere premuto).

③: **REP** pagina 8

④: **SHUF** pagina 8

⑥: **PAUSE**

Per effettuare una pausa durante la riproduzione di un CD sul presente apparecchio. Per annullare l'operazione, premere di nuovo il tasto.

Radio:

Per ricevere le stazioni memorizzate (premere); per memorizzare le stazioni (tenere premuto).

16 Ricettore del telecomando a scheda

Informazioni sul cappuccio AUX

Quando non viene utilizzata la presa di ingresso AUX (⑦), applicare il cappuccio AUX in dotazione per evitare che penetri dell'acqua. Tenere il cappuccio AUX fuori dalla portata dei bambini, onde evitare che venga ingerito accidentalmente.

Voci del display

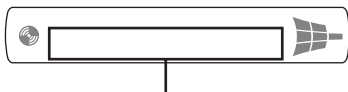

Numero del brano/Tempo di riproduzione trascorso, Nome del disco/dell'artista, Numero dell'album*¹, Nome dell'album, Nome del brano, Informazioni di testo*², Orologio

- *1 Il numero dell'album viene visualizzato solo quando si cambia album.
 *2 Durante la riproduzione di un file MP3, viene visualizzato il tag ID3; durante la riproduzione di un file WMA, viene visualizzato il tag WMA.

Per modificare le voci del display, premere **(DSPL)**.

Suggerimento

Le voci visualizzate potrebbero non corrispondere, a seconda del tipo di disco, del formato di registrazione e delle impostazioni effettuate. Per ulteriori informazioni sui file MP3/WMA, vedere a pagina 15.

Riproduzione ripetuta e in ordine casuale

- 1** Durante la riproduzione, premere più volte **(3)** (REP) o **(4)** (SHUF) fino a visualizzare l'impostazione desiderata.

Selezionare	Per riprodurre
(3) TRACK	un brano in modo ripetuto.
(3) ALBUM*	un album in modo ripetuto.
(4) SHUF ALBUM*	un album in ordine casuale.
(4) SHUF DISC	un disco in ordine casuale.

* Se viene riprodotto un file MP3/WMA.

Per tornare al modo di riproduzione normale, selezionare **(OFF)** o **(SHUF OFF)**.

Memorizzazione e ricezione delle stazioni

Attenzione

Per la sintonizzazione delle stazioni durante la navigazione, utilizzare la funzione BTM (memorizzazione automatica delle emittenti con sintonia migliore) per evitare incidenti.

Memorizzazione automatica

— BTM

- 1 Premere più volte **(SOURCE)** fino a visualizzare "TUNER".**
Per cambiare banda, premere più volte **(MODE)**.
- 2 Tenere premuto il tasto di selezione.**
Viene visualizzato il display di impostazione.
- 3 Premere più volte il tasto di selezione fino a visualizzare "BTM".**
- 4 Premere **(SEEK)** +.**
L'apparecchio memorizza le stazioni in corrispondenza dei tasti numerici in base all'ordine delle frequenze.
Quando l'impostazione è stata memorizzata, viene emesso un segnale acustico.

Memorizzazione mediante il tasto BTM

(solo CDX-M10)

Al posto dei punti da 2 a 4, tenere premuto **(BTM)** fino a quando "BTM" non lampeggia.

Memorizzazione manuale

- 1 Durante la ricezione della stazione che si desidera memorizzare, tenere premuto un tasto numerico (da **(1)** a **(6)**) fino a visualizzare "MEMORY".**

Nota

Se un'altra stazione viene memorizzata in corrispondenza dello stesso tasto numerico, la stazione memorizzata in precedenza viene sostituita.

Suggerimento

Se viene memorizzata una stazione RDS, viene memorizzata anche l'impostazione AF/TA (pagina 9). (solo CDX-MR10)

Ricezione delle stazioni memorizzate

- 1 Selezionare la banda, quindi premere un tasto numerico (da ① a ⑥).

Sintonizzazione automatica

- 1 Selezionare la banda, quindi premere **(SEEK) -/+** per ricercare la stazione. La ricerca si arresta non appena l'apparecchio riceve una stazione. Ripetere questa procedura fino alla ricezione della stazione desiderata.

Suggerimento

Se si conosce la frequenza della stazione che si desidera ascoltare, tenere premuto **(SEEK) -/+** per individuare la frequenza approssimativa, quindi premere più volte **(SEEK) -/+** per sintonizzarsi esattamente sulla frequenza desiderata (sintonizzazione manuale).

RDS (CDX-MR10)

Panoramica

RDS (sistema dati radio) è un servizio che consente alle stazioni radio FM di trasmettere informazioni digitali aggiuntive oltre al normale segnale in radiofrequenza.

Voci del display

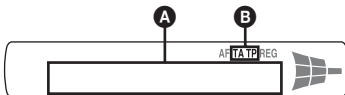

- A** Frequenza*1 (nome del servizio programmi), numero di preselezione, orologio, dati RDS
- B** TA/TP*2

1 Durante la ricezione della stazione RDS, "" è visualizzato a sinistra dell'indicazione della frequenza.

*2 "TA" lampeggia durante la ricezione di notiziari sul traffico. "TP" si illumina durante la ricezione di una stazione che fornisce programmi sul traffico.

Per cambiare le voci del display **A**, premere **(DSPL)**.

Servizi RDS

Il presente apparecchio fornisce i servizi RDS in modo automatico come segue:

AF (frequenze alternative)

Consente di selezionare e sintonizzare di nuovo la stazione con il segnale più potente. Utilizzando questa funzione, è possibile riprodurre in modo continuo lo stesso programma durante un viaggio di lunga durata, senza la necessità di sintonizzare di nuovo la stessa stazione manualmente.

TA (notiziari sul traffico)/TP (programma sul traffico)

Fornisce le informazioni o i programmi correnti relativi al traffico. Qualsiasi informazione o programma ricevuto interrompe la riproduzione della sorgente selezionata.

PTY (tipo di programma)

Consente di visualizzare il tipo di programma in fase di ricezione, nonché di ricercare il tipo di programma selezionato.

CT (ora)

L'orologio viene regolato mediante i dati CT della trasmissione RDS.

Note

- È possibile che non tutte le funzioni RDS siano disponibili, a seconda del paese o della regione.
- La funzione RDS non è disponibile quando il segnale è troppo debole o se la stazione sintonizzata non trasmette dati RDS.

Impostazione dei modi AF e TA

- 1 Premere più volte **(AF/TA)** fino a visualizzare l'impostazione desiderata.

Selezionare	Per
AF-ON	attivare AF e disattivare TA.
TA-ON	attivare TA e disattivare AF.
AF, TA-ON	attivare entrambi i modi AF e TA.
AF, TA-OFF	disattivare entrambi i modi AF e TA.

continua alla pagina successiva →

Memorizzazione di stazioni RDS con impostazione AF e TA

È possibile preselezionare le stazioni RDS insieme all'impostazione AF/TA. Se viene utilizzata la funzione BTM, vengono memorizzate solo le stazioni RDS con la stessa impostazione AF/TA.

Se si utilizza il modo di preselezione manuale, è possibile preselezionare le stazioni RDS e non RDS con impostazioni AF/TA distinte.

- 1 Impostare AF/TA, quindi memorizzare la stazione mediante la funzione BTM o manualmente.

Ricezione dei notiziari di emergenza

Se è attivato il modo AF o TA, gli annunci di emergenza interrompono automaticamente la riproduzione della sorgente selezionata.

Suggerimento

Se si regola il livello del volume durante un notiziario sul traffico, tale livello viene memorizzato per i successivi notiziari sul traffico, indipendentemente dal normale livello del volume.

Mantenimento di un programma regionale — REG

Quando la funzione AF è attivata: le impostazioni predefinite di questo apparecchio limitano la ricezione a una regione specifica, in modo che la stazione sintonizzata non venga sostituita da una stazione regionale dal segnale più potente.

Se si intende lasciare tale area di ricezione regionale, impostare "REG-OFF" nelle impostazioni durante la ricezione FM (pagina 12).

Nota

Questa funzione non è disponibile nel Regno Unito o in altre aree.

Funzione Local Link (solo per il Regno Unito)

Questa funzione consente di selezionare altre stazioni locali della stessa area, anche se non sono memorizzate in corrispondenza dei tasti numerici.

- 1 Durante la ricezione FM, premere un tasto numerico (da ① a ⑥) in corrispondenza del quale è memorizzata una stazione locale.
- 2 Entro 5 secondi, premere nuovamente il tasto numerico della stazione locale. Ripetere questa procedura fino alla ricezione della stazione locale.

Selezione del modo PTY

- 1 Tenere premuto **(AF/TA)** (PTY) durante la ricezione FM.



Se la stazione sta trasmettendo dati PTY, viene visualizzato il nome del tipo di programma corrente.

- 2 Premere più volte **(AF/TA)** (PTY) fino a quando non viene visualizzato il tipo di programma desiderato.

- 3 Premere **(SEEK)** -/+.

L'apparecchio avvia la ricerca di una stazione che trasmette il tipo di programma selezionato.

Tipi di programma

NEWS (Notiziario), **AFFAIRS** (Attualità), **INFO** (Informazioni), **SPORT** (Sport), **EDUCATE** (Educazione), **DRAMA** (Teatro), **CULTURE** (Cultura), **SCIENCE** (Scienza), **VARIED** (Vari), **POP M** (Musica pop), **ROCK M** (Musica rock), **EASY M** (Musica leggera), **LIGHT M** (Classica leggera), **CLASSICS** (Classica), **OTHER M** (Altri tipi di musica), **WEATHER** (Meteo), **FINANCE** (Finanza), **CHILDREN** (Programmi per bambini), **SOCIAL A** (Sociale), **RELIGION** (Religione), **PHONE IN** (Chat show), **TRAVEL** (Viaggi), **LEISURE** (Divertimento e tempo libero), **JAZZ** (Musica jazz), **COUNTRY** (Musica country), **NATION M** (Musica nazionale), **OLDIES** (Musica anni 50/60), **FOLK M** (Musica folk), **DOCUMENT** (Documentari)

Nota

Non è possibile utilizzare questa funzione in paesi/regioni in cui non sono disponibili i dati PTY.

Impostazione del modo CT

- 1 Impostare "CT-ON" nelle impostazioni (pagina 11).

Nota

- La funzione CT potrebbe non essere disponibile anche durante la ricezione di una stazione RDS.
- L'ora impostata mediante la funzione CT e l'ora corrente potrebbero non corrispondere.

Altre funzioni

Modifica delle impostazioni audio

Regolazione delle caratteristiche dell'audio — BAL/FAD/SUB

È possibile regolare il bilanciamento, l'attenuazione e il volume del subwoofer.

1 Premere più volte il tasto di selezione fino a visualizzare "BAL", "FAD" o "SUB".

La voce cambia come riportato di seguito:

LOW*1 → **MID***1 → **HI***1 →

BAL (sinistro-destro) →

FAD (anteriore-posteriore) →

SUB (volume subwoofer)*2 → **AUX***3

*1 Se è attivato EQ3 (pagina 11).

*2 Quando l'uscita audio è impostata su "SUB" (pagina 12).

"ATT" viene visualizzato con il valore minimo può essere regolato fino a un massimo di 21 incrementi.

*3 Se è attivata la sorgente AUX (pagina 12).

2 Ruotare la manopola di controllo del volume per regolare la voce desiderata.

Dopo 3 secondi, l'impostazione è completata e il display torna al modo di riproduzione/ ricezione normale.

Personalizzazione della curva dell'equalizzatore — EQ3

L'opzione "CUSTOM" di EQ3 consente di effettuare impostazioni dell'equalizzatore personalizzate.

1 Selezionare una sorgente, quindi premere più volte per selezionare "CUSTOM".

2 Premere più volte il tasto di selezione fino a visualizzare "LOW", "MID" o "HI".

3 Ruotare la manopola di controllo del volume per regolare la voce desiderata.

Il livello del volume può essere regolato per unità di 1 dB da -10 dB a +10 dB.

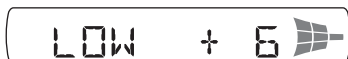

Ripetere i punti 2 e 3 per regolare la curva dell'equalizzatore.

Per ripristinare la curva dell'equalizzatore impostata in fabbrica, tenere premuto il tasto di selezione prima del completamento dell'impostazione.

Dopo 3 secondi, l'impostazione è completata e il display torna al modo di riproduzione/ ricezione normale.

Suggerimento

È possibile regolare anche altri tipi di equalizzatore.

Regolazione delle voci di impostazione — SET

1 Tenere premuto il tasto di selezione.

Viene visualizzato il display di impostazione.

2 Premere più volte il tasto di selezione fino a visualizzare la voce desiderata.

3 Ruotare la manopola di controllo del volume per selezionare l'impostazione (ad esempio "ON" o "OFF").

4 Tenere premuto il tasto di selezione.

L'impostazione è completata e il display torna al modo di riproduzione/ricezione normale.

Nota

Le voci visualizzate sono diverse, a seconda della sorgente e dell'impostazione.

È possibile impostare le seguenti voci (per ulteriori informazioni, consultare la pagina di riferimento):

"●" indica le impostazioni predefinite.

CLOCK-ADJ (regolazione dell'orologio) (pagina 4)

CT*1 (ora)

Per impostare "CT-ON" o "CT-OFF" (●) (pagina 9, 10).

BEEP

Per impostare "BEEP-ON" (●) o "BEEP-OFF".

AUX-A*2 (audio AUX)

Per attivare la visualizzazione della sorgente "AUX-A-ON" (●) o "AUX-A-OFF" (pagina 12).

A.OFF (spegnimento automatico)

Per spegnere automaticamente l'apparecchio dopo un intervallo di tempo prestabilito dallo spegnimento dell'apparecchio stesso:

– "A.OFF-NO" (●), "A.OFF-30S (secondi)", "A.OFF-30M (minuti)" o "A.OFF-60M (minuti)".

continua alla pagina successiva →

REAR/SUB*2

Consente di impostare l'uscita audio.

- “REAR-OUT” (●): per trasmettere il segnale a un amplificatore di potenza.
- “SUB-OUT”: per trasmettere il segnale a un subwoofer.

DEMO (dimostrazione)

Per impostare “DEMO-ON” (●) o “DEMO-OFF”.

DIM (attenuatore di luminosità)

Consente di modificare la luminosità del display.

- “DIM-ON”: per attenuare la luminosità del display.
- “DIM-OFF” (●): per disattivare l'attenuatore di luminosità.

M.DSPL (display in movimento)

- “M.DSPL-ON” (●): per visualizzare i modelli in movimento.
- “M.DSPL-OFF”: per disattivare il display in movimento.

A.SCRL (scorrimento automatico)

Per fare scorrere in modo automatico la voce visualizzata composta da molti caratteri quando viene modificato l'album/il brano.

- “A.SCRL-ON” (●): per attivare lo scorrimento.
- “A.SCRL-OFF”: per disattivare lo scorrimento.

LOCAL (modo di ricerca locale)

- “LOCAL-ON”: per sintonizzare solo le stazioni con segnali più forti.
- “LOCAL-OFF” (●): per eseguire la ricezione normale.

MONO*3 (modo monofonico)

Per migliorare la ricezione FM, selezionare il modo di ricezione monofonico.

- “MONO-ON”: per ascoltare le trasmissioni stereo in monofonia.
- “MONO-OFF” (●): per ascoltare le trasmissioni stereo in stereofonia.

REG*1*3 (regionale)

Per impostare “REG-ON” (●) o “REG-OFF” (pagina 10).

LPF*4 (filtro passa basso)

Consente di selezionare la frequenza di taglio del subwoofer: “LPF OFF” (●), “LPF125Hz” o “LPF 78Hz”.

LOUD (enfasi dei bassi)

Per consentire un ascolto più chiaro a livelli di volume ridotti.

- “LOUD-ON”: per enfatizzare i bassi e gli acuti.
- “LOUD-OFF” (●): per non enfatizzare i bassi e gli acuti.

BTM (pagina 8)

*1 Solo CDX-MR10

*2 Se l'apparecchio è spento.

*3 Durante la ricezione FM.

*4 Quando l'uscita audio è impostata su “SUB”.

Uso di apparecchi opzionali

Apparecchio audio ausiliare

Collegando un dispositivo audio portatile opzionale alla presa di ingresso AUX (minipresa stereo) sull'apparecchio e selezionando la sorgente, è possibile ascoltare l'audio mediante i diffusori dell'imbarcazione. Il livello del volume è regolabile per intervenire sulle differenze fra l'apparecchio e il dispositivo audio portatile. Seguire la seguente procedura:

Collegamento del dispositivo audio portatile

- 1 Spegner il dispositivo audio portatile.
- 2 Abbassare il volume sull'apparecchio.
- 3 Effettuare il collegamento all'apparecchio.

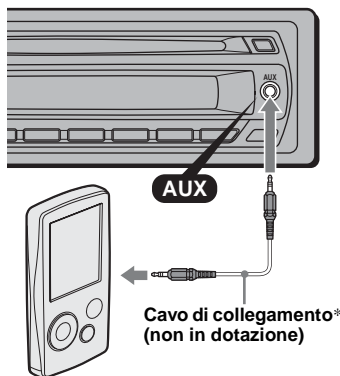

* Assicurarsi di utilizzare una spina dritta.

Regolazione del livello del volume

Regolare il volume di ogni apparecchio audio collegato prima della riproduzione.

- 1 Abbassare il volume sull'apparecchio.
- 2 Premere più volte **(SOURCE)** fino a visualizzare “AUX”. Viene visualizzato “FRONT IN”.
- 3 Avviare la riproduzione del dispositivo audio portatile ad un volume moderato.
- 4 Impostare sull'apparecchio il consueto volume di ascolto.

- 5 Premere più volte il tasto di selezione fino a visualizzare "AUX", quindi ruotare la manopola di controllo del volume per regolare il livello di ingresso (da -8 dB a +18 dB).

Telecomando a scheda RM-X114

I tasti del telecomando a scheda corrispondenti a quelli dell'apparecchio controllano le stesse funzioni.

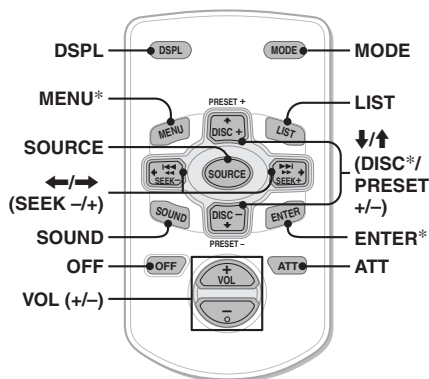

I tasti del telecomando a scheda riportati di seguito corrispondono a tasti/funzioni differenti dell'apparecchio.

- **Tasto DSPL (display)**
Per cambiare le voci del display.
- **Tasti ←/→ (SEEK -/+)**
Per controllare il CD/la radio. Corrispondente a **(SEEK) -/+** sull'apparecchio.
- **Tasto SOUND**
Equivalente al tasto di selezione sull'apparecchio.
- **Tasti VOL (volume) +/-**
Per regolare il volume.
- **Tasto LIST**
Per selezionare il tipo di programma (PTY) nel modo RDS. (solo CDX-MR10)
- **Tasti ↑/↓ (DISC*/PRESET +/-)**
Per controllare il CD. Stessa funzione dei tasti **(1)/(2) (ALBUM -/+)** sull'apparecchio.
- **Tasto ATT (attenuazione audio)**
Per attenuare l'audio. Per annullare l'operazione, premere di nuovo il tasto.

* Non disponibile per questo apparecchio.

Nota

Se l'apparecchio viene spento e il display disattivato, non è possibile controllarlo mediante il telecomando a scheda a meno che non venga premuto **(SOURCE)** sull'apparecchio o che non venga inserito un disco per accendere l'apparecchio stesso.

Sostituzione della pila al litio

In condizioni normali, la pila dura circa 1 anno (il ciclo di vita può risultare più breve in funzione delle condizioni di utilizzo).

Quando la pila si scarica, il raggio d'azione del telecomando a scheda risulta ridotto. Sostituire la pila con una pila al litio CR2025 nuova. L'uso di pile diverse potrebbe comportare il rischio di incendi o esplosioni.

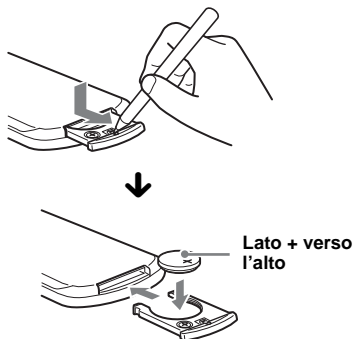

Note sulla pila al litio

- Tenere la pila al litio fuori dalla portata dei bambini. Se la pila viene ingerita, consultare immediatamente un medico.
- Pulire la pila con un panno asciutto per assicurare un perfetto contatto.
- Assicurarsi di rispettare la corretta polarità durante l'inserimento della pila.
- Non afferrare la pila con pinze di metallo, in quanto potrebbe verificarsi un corto circuito.

AVVERTENZA

La batteria può esplodere se usata scorrettamente. Pertanto, non deve essere ricaricata, smontata o gettata nel fuoco.

Telecomando RM-X11M per uso in ambiente marino

Individuazione dei comandi

I tasti del telecomando per uso in ambiente marino corrispondenti a quelli dell'apparecchio controllano le stesse funzioni.

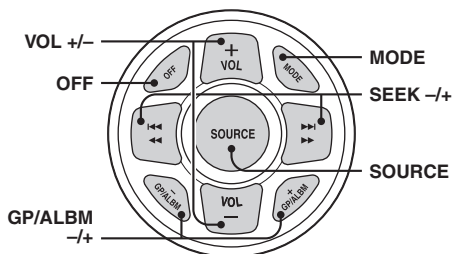

I comandi riportati di seguito del telecomando per uso in ambiente marino richiedono operazioni diverse da quelle dell'apparecchio.

- **Tasti VOL (volume) +/-**
Stessa funzione della manopola di controllo del volume dell'apparecchio.
- **Tasti GP/ALBM +/-**
Stessa funzione del tasto ①/② (ALBUM +/-) sull'apparecchio.

Informazioni aggiuntive

Precauzioni

- Se l'imbarcazione è stata ormeggiata in un luogo esposto a luce solare diretta, attendere che l'apparecchio si raffreddi prima di utilizzarlo.
- L'antenna elettrica si estende automaticamente durante il funzionamento dell'apparecchio.

Formazione di condensa

Nei giorni di pioggia o in zone estremamente umide, è possibile che all'interno delle lenti e del display dell'apparecchio si formi della condensa. Di conseguenza, l'apparecchio potrebbe non funzionare correttamente. In tal caso, rimuovere il disco e attendere per circa un'ora fino a quando l'umidità non sia evaporata completamente.

Per mantenere una qualità audio elevata

Prestare attenzione a non versare bibite o altri liquidi sull'apparecchio o sui dischi.

Note sui dischi

- Per mantenere puliti i dischi, non toccarne la superficie. Afferrare i dischi dal bordo.
- Riporre i dischi nell'apposita custodia o nell'apposito contenitore quando non vengono utilizzati.
- Non esporre i dischi a calore o a temperature elevate. Evitare di lasciarli all'interno di un'imbarcazione ormeggiata.
- Non incollare etichette né utilizzare dischi con residui di colla o inchiostro. Se vengono utilizzati questi tipi di disco, i residui possono causare l'arresto del disco, provocando problemi di funzionamento o rovinando il disco stesso.



- Non utilizzare dischi su cui sono applicati etichette o adesivi.
Utilizzando tali dischi, è possibile che si verifichino i seguenti problemi di funzionamento:
 - Impossibilità di estrarre il disco (staccandosi dal disco, l'etichetta o l'adesivo causano l'inceppamento del meccanismo di espulsione).
 - Impossibilità di leggere correttamente i dati audio (ad esempio, la riproduzione salta oppure è impossibile riprodurre) poiché il restringimento dovuto al calore dell'etichetta o dell'adesivo ha provocato la deformazione del disco.

- Non riprodurre dischi dalla forma irregolare (ad esempio a forma di cuore, quadrato o stella) con questo apparecchio, onde evitare problemi di funzionamento all'apparecchio stesso. Non utilizzare questo genere di dischi.
- Non è possibile riprodurre CD da 8 cm.
- Prima della riproduzione, pulire i dischi con un panno apposito disponibile in commercio. Pulire il disco procedendo dal centro verso l'esterno. Non utilizzare solventi quali benzene, acquaragia, detersivi disponibili in commercio o spray antistatici per dischi analogici.



Note sui dischi CD-R/CD-RW

- È possibile che alcuni CD-R/CD-RW (a seconda dell'apparecchio utilizzato per la registrazione o delle condizioni del disco) non possano essere riprodotti mediante il presente apparecchio.
- Non è possibile riprodurre dischi CD-R/CD-RW non finalizzati.
- L'apparecchio è compatibile con il formato ISO 9660 livelli 1/2, Joliet/Romeo nel formato di espansione e multisessione.
- Numero massimo di:
 - cartelle (album): 150, incluse la cartella radice e le cartelle vuote.
 - file (brani) e cartelle contenuti in un disco: 300 (se il nome di una cartella/di un file contiene molti caratteri, è possibile che tale numero sia inferiore a 300).
 - caratteri visualizzabili per un nome di cartella/file: 32 (Joliet) o 64 (Romeo).
- Se il disco è registrato in multisessione, viene riconosciuto e riprodotto solo il primo brano nel formato della prima sessione (tutti gli altri formati vengono ignorati). La priorità del formato è CD-DA e MP3/WMA.
 - Se il primo brano è un CD-DA, solo il CD-DA della prima sessione viene riprodotto.
 - Diversamente, viene riprodotta la sessione MP3/WMA. Se il disco non contiene dati in questi formati, viene visualizzato "NO MUSIC".

Dischi audio codificati mediante tecnologie di protezione dei diritti d'autore

Questo prodotto è stato progettato per la riproduzione di dischi conformi allo standard CD (Compact Disc).

Recentemente, alcune case discografiche hanno lanciato sul mercato vari dischi audio codificati mediante tecnologie di protezione dei diritti d'autore. Si noti che alcuni di questi dischi non sono conformi allo standard CD e pertanto non è possibile riprodurli utilizzando il presente prodotto.

Nota sui DualDisc

Un DualDisc è un disco a due lati che abbinava materiale registrato su DVD su un lato e materiale audio digitale sull'altro. Tuttavia, poiché il lato del materiale audio non è conforme allo standard del Compact Disc (CD), la riproduzione su questo prodotto non è garantita.

Ordine di riproduzione dei file MP3/WMA

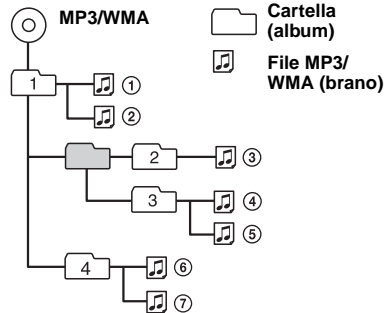

Informazioni sui file MP3

- MP3, acronimo di MPEG-1 Audio Layer-3, è un formato standard di compressione dei file musicali che consente di comprimere i dati audio di un CD fino a circa 1/10 delle dimensioni originali.
- I tag ID3 versioni 1.0, 1.1, 2.2, 2.3 e 2.4 sono relativi solo ai file MP3. Il tag ID3 è composto da 15/30 caratteri (1.0 e 1.1) o da 63/126 caratteri (2.2, 2.3 e 2.4).
- Durante l'assegnazione di un nome a un file MP3, assicurarsi di aggiungere al nome del file l'estensione ".mp3".
- Durante la riproduzione di un file MP3 VBR (velocità di trasmissione variabile) o mentre si procede rapidamente in avanti/all'indietro, è possibile che il tempo di riproduzione trascorso non venga visualizzato correttamente.

Nota

Se viene riprodotto un file MP3 ad alta velocità di trasmissione, ad esempio 320 kbps, è possibile che l'audio sia soggetto a interruzioni.

Informazioni sui file WMA

- WMA, l'acronimo di Windows Media Audio, è un formato standard di compressione dei file musicali che consente di comprimere i dati audio di un CD fino a circa 1/22* delle dimensioni originali.
- I tag WMA contengono 63 caratteri.
- Durante l'assegnazione di un nome a un file WMA, assicurarsi di aggiungere al nome del file l'estensione ".wma".

- Durante la riproduzione di un file WMA VBR (velocità di trasmissione variabile) o mentre si procede rapidamente in avanti/all'indietro, è possibile che il tempo di riproduzione trascorso non venga visualizzato correttamente.

* solo per 64 Kbps

Nota

Non è supportata la riproduzione dei file WMA riportati di seguito.

- file con compressione senza perdita di dati
- file protetti da copyright

Per eventuali domande o problemi riguardanti l'apparecchio non trattati nel presente manuale, rivolgersi al più vicino rivenditore Sony.

Manutenzione

Sostituzione del fusibile

Per la sostituzione del fusibile, assicurarsi di utilizzare un fusibile dello stesso amperaggio di quello indicato sull'originale. Se il fusibile si brucia, controllare i collegamenti dell'alimentazione e sostituire il fusibile. Se dopo la sostituzione il fusibile si brucia di nuovo, è possibile che si tratti di un problema interno. In tal caso, rivolgersi al più vicino rivenditore Sony.

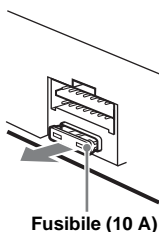

Fusibile (10 A)

Pulizia dei connettori

Se i connettori tra l'apparecchio e il pannello anteriore sono sporchi, l'apparecchio potrebbe non funzionare correttamente. Per evitare questo problema, aprire il pannello anteriore, rimuoverlo (pagina 4), quindi pulire i connettori con un batuffolo di cotone. Non esercitare forza eccessiva. Diversamente, i connettori potrebbero venire danneggiati.

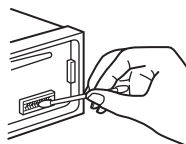

Unità principale

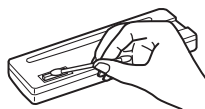

Lato posteriore del pannello anteriore

Note

- Per motivi di sicurezza, spegnere il motore prima di pulire i connettori e rimuovere la chiave dal blocchetto di accensione.
- Non toccare mai direttamente i connettori con le dita o con oggetti di metallo.

Rimozione dell'apparecchio

1 Rimuovere la cornice protettiva.

- 1 Rimuovere il pannello anteriore (pagina 4).
- 2 Inserire le chiavi di rilascio nella cornice protettiva.

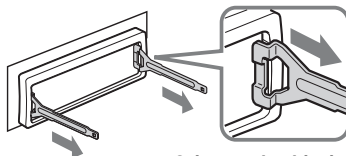

Orientare le chiavi di rilascio come illustrato.

- 3 Estrarre le chiavi di rilascio per rimuovere la cornice protettiva.

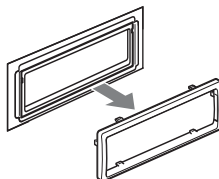

2 Rimuovere l'apparecchio.

- 1 Inserire contemporaneamente entrambe le chiavi di rilascio fino a farle scattare in posizione.

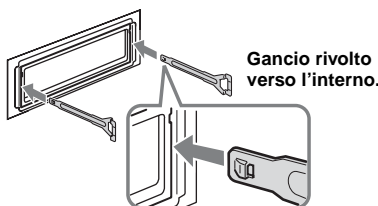

Gancio rivolto verso l'interno.

- 2 Estrarre le chiavi di rilascio per sbloccare l'apparecchio.

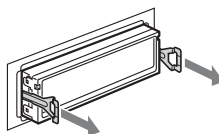

- 3 Rimuovere l'apparecchio dalla struttura facendolo scorrere.

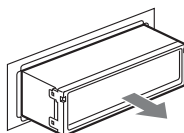

Caratteristiche tecniche

Lettore CD

Rapporto segnale-rumore: 120 dB

Risposta in frequenza: 10 – 20.000 Hz

Wow e flutter: al di sotto del limite misurabile

Sintonizzatore*

CDX-M10:

FM

Gamma di frequenze:

87,5 – 108,0 MHz (con incrementi di 50 kHz)

87,5 – 107,9 MHz (con incrementi di 200 kHz)

Intervallo di sintonizzazione FM: impostabile su 50 kHz/200 kHz

Terminale dell'antenna:

connettore dell'antenna esterna

Frequenza intermedia: 10,7 MHz/450 kHz

Sensibilità utilizzabile: 9 dBf

Selettività: 75 dB a 400 kHz

Rapporto segnale-rumore: 67 dB (stereo), 69 dB (mono)

Distorsione armonica a 1 kHz: 0,5 % (stereo), 0,3 % (mono)

Separazione: 35 dB a 1 kHz

Risposta in frequenza: 30 – 15.000 Hz

AM

Gamma di frequenze:

531 – 1.602 kHz (con incrementi di 9 kHz)

530 – 1.710 kHz (con incrementi di 10 kHz)

Intervallo di sintonizzazione AM: impostabile su 9 kHz/10 kHz

Terminale dell'antenna:

connettore dell'antenna esterna

Frequenza intermedia: 10,7 MHz/450 kHz

Sensibilità: 30 µV

CDX-MR10:

FM

Gamma di frequenze: 87,5 – 108,0 MHz

Terminale dell'antenna:

connettore dell'antenna esterna

Frequenza intermedia: 10,7 MHz/450 kHz

Sensibilità utilizzabile: 9 dBf

Selettività: 75 dB a 400 kHz

Rapporto segnale-rumore: 67 dB (stereo), 69 dB (mono)

Distorsione armonica a 1 kHz: 0,5 % (stereo), 0,3 % (mono)

Separazione: 35 dB a 1 kHz

Risposta in frequenza: 30 – 15.000 Hz

MW/LW

Gamma di frequenze:

MW: 531 – 1.602 kHz

LW: 153 – 279 kHz

Terminale dell'antenna:

connettore dell'antenna esterna

Frequenza intermedia: 10,7 MHz/450 kHz

Sensibilità: MW: 30 µV, LW: 40 µV

* di cui al par. 3 dell'Allegato A al D.M. 25/06/85 e al par. 3 dell'Allegato 1 al D.M. 27/08/87

Amplificatore di potenza

Uscite: uscite diffusori (connettori a tenuta)

Impedenza diffusori: 4 – 8 ohm

Potenza di uscita massima: 52 W × 4 (a 4 ohm)

Generali

Uscite:

Terminale delle uscite audio (impostabile su

posteriore/subwoofer)

Terminale di controllo del relè dell'antenna elettrica

Terminale di controllo dell'amplificatore di potenza

Ingressi:

Terminale di controllo ATT del telefono (solo CDX-MR10)

Terminale di ingresso del telecomando

Terminale di ingresso dell'antenna

Presa di ingresso AUX (minipresa stereo)

Comandi relativi al tono:

Bassi: ±10 dB a 60 Hz (XPLOD)

Medi: ±10 dB a 1 kHz (XPLOD)

Alti: ±10 dB a 10 kHz (XPLOD)

Requisiti di alimentazione: batteria imbarcazione da 12 V CC (massa negativa)

Dimensioni: circa 178 × 50 × 179 mm (l/a/p)

Dimensioni di montaggio: circa 182 × 53 × 162 mm (l/a/p)

Peso: circa 1,2 kg

Accessori in dotazione:

Cappuccio AUX

Elementi per l'installazione e i collegamenti (1 set)

Accessori/apparecchi opzionali:

Telecomando per uso in ambiente marino:

RM-X11M

Telecomando a scheda: RM-X114

È possibile che il rivenditore non tratti alcuni degli accessori di cui sopra. Per ulteriori informazioni, rivolgersi al rivenditore.

Tecnologia di codifica audio MPEG Layer-3 e brevetti su licenza del Fraunhofer IIS e della Thomson.

Questo prodotto è tutelato da specifici diritti di proprietà intellettuale di Microsoft Corporation. L'uso o la distribuzione della tecnologia in questione al di fuori del presente prodotto sono vietati senza apposita licenza concessa da Microsoft o da una filiale Microsoft autorizzata.

Il design e le caratteristiche tecniche sono soggetti a modifiche senza preavviso.

continua alla pagina successiva →

- Determinati circuiti stampati non contengono ritardanti alla fiamma alogenati.
- Le parti estetiche non contengono ritardanti alla fiamma alogenati.
- Come materiale di riempimento per l'imballaggio viene utilizzata carta.

Guida alla soluzione dei problemi

Fare riferimento alla seguente lista di verifica per risolvere la maggior parte dei problemi che si potrebbero verificare durante l'uso di questo apparecchio.

Prima di esaminare l'elenco che segue, verificare le procedure di collegamento e d'uso dell'apparecchio.

Generali

L'apparecchio non riceve alimentazione.

- Verificare i collegamenti. Se questi sono corretti, controllare il fusibile.
- Se l'apparecchio viene spento e il display disattivato, non è possibile utilizzarlo mediante il telecomando.
→ Accendere l'apparecchio.

L'antenna elettrica non si estende.

L'antenna elettrica non dispone di scatola a relè.

L'audio non viene emesso.

- Il volume è troppo basso.
- È attivata la funzione ATT o la funzione ATT del telefono (se il cavo di interfaccia di un telefono per imbarcazione è collegato al cavo ATT).
- La posizione del comando di attenuazione "FAD" non è appropriata per un sistema a 2 diffusori.

Non viene emesso alcun segnale acustico.

- Il segnale acustico è disattivato (pagina 11).
- Un amplificatore di potenza opzionale è collegato e l'amplificatore incorporato non viene utilizzato.

Il contenuto della memoria è stato cancellato.

- Il cavo di alimentazione o la pila sono stati scollegati.
- Il cavo di alimentazione non è collegato correttamente.

Le stazioni memorizzate e l'ora esatta sono cancellate.

Si è bruciato il fusibile.

Quando si cambia la posizione della chiave di accensione, viene emesso un disturbo.

I cavi non sono collegati correttamente al connettore di alimentazione accessoria dell'imbarcazione.

Durante la riproduzione o la ricezione, viene attivato il modo di dimostrazione.

Se non viene eseguita alcuna operazione per 5 minuti quando è impostata la funzione "DEMO-ON", viene attivato il modo di dimostrazione.

→ Impostare "DEMO-OFF" (pagina 12).

Il display viene disattivato/non viene visualizzato nella relativa finestra.

- L'attenuatore di luminosità è impostato su "DIM-ON" (pagina 12).
- Il display scompare tenendo premuto (OFF).
- Tenere premuto (OFF) sull'apparecchio fino a visualizzare il display.
- I connettori sono sporchi (pagina 16).

La funzione di spegnimento automatico non è operativa.

L'apparecchio è acceso. La funzione di spegnimento automatico si attiva dopo avere spento l'apparecchio.

→ Spegnerne l'apparecchio.

Riproduzione di CD

Non è possibile inserire un disco.

- Nell'alloggiamento è presente un altro disco.
- Il disco è stato inserito forzatamente in senso contrario o nel modo sbagliato.

Il disco non viene riprodotto.

- Il disco è difettoso o sporco.
- I CD-R/CD-RW non sono per l'uso audio (pagina 15).

Non è possibile riprodurre file in formato MP3/WMA.

Il disco non è compatibile con il formato e la versione MP3/WMA (pagina 15).

I file MP3/WMA necessitano di un tempo maggiore prima di poter essere riprodotti.

Per i dischi indicati di seguito, l'avvio della riproduzione necessita di un tempo maggiore.

- dischi registrati con una struttura ad albero complessa.
- dischi registrati in multisessione.
- dischi ai quali è possibile aggiungere dati.

Le voci del display non scorrono.

- Per i dischi che presentano molti caratteri, tali voci potrebbero non scorrere.
- "A.SCRL" è impostato su "OFF".
→ Impostare "A.SCRL-ON" (pagina 12).
- Tenere premuto (DSPL) (SCRL).

L'audio salta.

- L'installazione non è corretta.
→ Installare l'apparecchio con un'angolazione inferiore a 45° in una parte stabile dell'imbarcazione.
- Il disco è difettoso o sporco.

Il disco non viene espulso.

Premere ▲ (espulsione) (pagina 6).

Ricezione radiofonica

Non è possibile ricevere le stazioni.

L'audio è disturbato.

- Collegare il cavo di controllo dell'antenna elettrica (blu) o il cavo di alimentazione accessoria (rosso) al cavo di alimentazione di un amplificatore di potenza dell'antenna per imbarcazioni (solo se l'imbarcazione dispone di antenna incorporata sul vetro posteriore/laterale).
- Verificare il collegamento dell'antenna dell'imbarcazione.
- L'antenna elettrica non si estende.
→ Verificare il collegamento del cavo di controllo dell'antenna elettrica.
- Verificare la frequenza.

Non è possibile effettuare la sintonizzazione preselezionata.

- Memorizzare la frequenza corretta.
- Il segnale di trasmissione è eccessivamente debole.

Non è possibile effettuare la sintonizzazione automatica.

- L'impostazione del modo di ricerca locale non è stata effettuata correttamente.
→ La sintonizzazione si arresta di frequente:
Impostare "LOCAL-ON" (pagina 12).
→ La sintonizzazione non si arresta in corrispondenza di una stazione:
Impostare "MONO-ON" (pagina 12).
- Il segnale di trasmissione è eccessivamente debole.
→ Eseguire la sintonizzazione manuale.

Durante la ricezione FM, lampeggia l'indicazione "ST".

- Sintonizzare la frequenza in modo corretto.
- Il segnale di trasmissione è eccessivamente debole.
→ Impostare "MONO-ON" (pagina 12).

Un programma FM trasmesso in stereofonia viene ricevuto in monofonia.

L'apparecchio è impostato sul modo di ricezione monofonico.
→ Impostare "MONO-OFF" (pagina 12).

RDS (CDX-MR10)

Dopo alcuni secondi di ascolto, viene avviata la funzione SEEK.

La stazione non è TP oppure il segnale è debole.
→ Disattivare il modo TA (pagina 9).

Non viene trasmesso alcun notiziario sul traffico.

- Attivare il modo TA (pagina 9).
- La stazione non trasmette notiziari sul traffico pur essendo una stazione TP.
→ Sintonizzarsi su un'altra stazione.

Il modo PTY visualizza "-----".

- La stazione corrente non è una stazione RDS.
- I dati RDS non vengono ricevuti.
- La stazione non specifica il tipo di programma.

Messaggi e indicazioni di errore

ERROR

- Il disco è sporco o è stato inserito in senso contrario.
→ Pulire il disco o inserirlo correttamente.
- È stato inserito un disco vuoto.
- Non è possibile riprodurre il disco a causa di un problema.
→ Inserire un altro disco.

FAILURE

I collegamenti di diffusori/amplificatori non sono corretti.

→ Consultare la guida all'installazione e i collegamenti del presente modello per verificare i collegamenti.

L. SEEK +/-

Il modo di ricerca locale è attivato durante la sintonizzazione automatica.

NO AF (solo CDX-MR10)

Non esiste alcuna frequenza alternativa per la stazione corrente.

→ Premere (SEEK) +/- mentre il nome del servizio programmi lampeggia. L'apparecchio avvia la ricerca di un'altra frequenza con gli stessi dati PI (identificativo programma) (viene visualizzato "PI SEEK").

NO INFO

Nel file MP3/WMA non sono presenti informazioni di testo.

NO MUSIC

Il disco inserito non contiene file musicali.

→ Inserire un CD musicale nell'apparecchio

NO NAME

Il brano non include il nome del disco/brano.

NO TP (solo CDX-MR10)

L'apparecchio continua la ricerca di stazioni TP disponibili.

OFFSET

Potrebbe essersi verificato un problema interno.

→ Verificare i collegamenti. Se l'indicazione di errore rimane visualizzata, rivolgersi al più vicino rivenditore Sony.

PUSH EJT

Non è possibile estrarre il disco.

→ Premere ▲ (espulsione) (pagina 6).

READ

È in corso la lettura di tutte le informazioni relative a tutti i brani e agli album del disco.

→ Una volta terminata l'operazione, la riproduzione viene avviata automaticamente. Potrebbe essere necessario attendere alcuni minuti, a seconda della struttura del disco.

"LLLL" "oooo" "rrrr"

Mentre si procede rapidamente in avanti/all'indietro, sono stati raggiunti l'inizio o la fine del disco e non è possibile andare oltre.

continua alla pagina successiva →

“ ”

L'apparecchio non supporta la visualizzazione di un determinato carattere.

Se le soluzioni riportate non risolvono il problema, rivolgersi al più vicino rivenditore Sony.

Se l'apparecchio viene portato in un centro di assistenza a causa di un problema relativo alla riproduzione di un CD, assicurarsi di portare il disco utilizzato al momento in cui si è verificato il problema.

**If you have any questions/problems
regarding this product, try the following:**

1 *Read Troubleshooting in these
Operating Instructions.*

2 *Please contact (U.S.A. only);*

Call **1-800-222-7669**

URL **<http://www.SONY.com>**

Bitte kreuzen Sie zunächst die genaue Modellbezeichnung in dem dafür vorgesehenen Feld an.

Tragen Sie danach die Seriennummer (SERIAL NO.) in dem reservierten Feld ein. Sie finden diese auf einem Aufkleber, der auf dem Gerätegehäuse angebracht ist. Nehmen Sie den ausgefüllten Geräte-Pass anschließend unbedingt aus der Bedienungsanleitung heraus, falls Sie diese im Fahrzeug aufbewahren möchten. Bitte bewahren Sie den Geräte-Pass an einem sicheren Ort auf. Er kann im Falle eines Diebstahls zur Identifikation Ihres Eigentums dienen.

Marineaudio

Geräte-Pass

SONY®

Dieser Geräte-Pass dient als Eigentumsnachweis für Ihr Marineaudio-Gerät im Falle eines Diebstahls.

Wir empfehlen, den Geräte-Pass nicht im Fahrzeug aufzubewahren, um Missbrauch zu verhindern.

Modellbezeichnung

- CDX-M10
- CDX-MR10

Seriennummer (SERIAL NO.)

<http://www.sony.net/>

Sony Corporation Printed in Thailand